

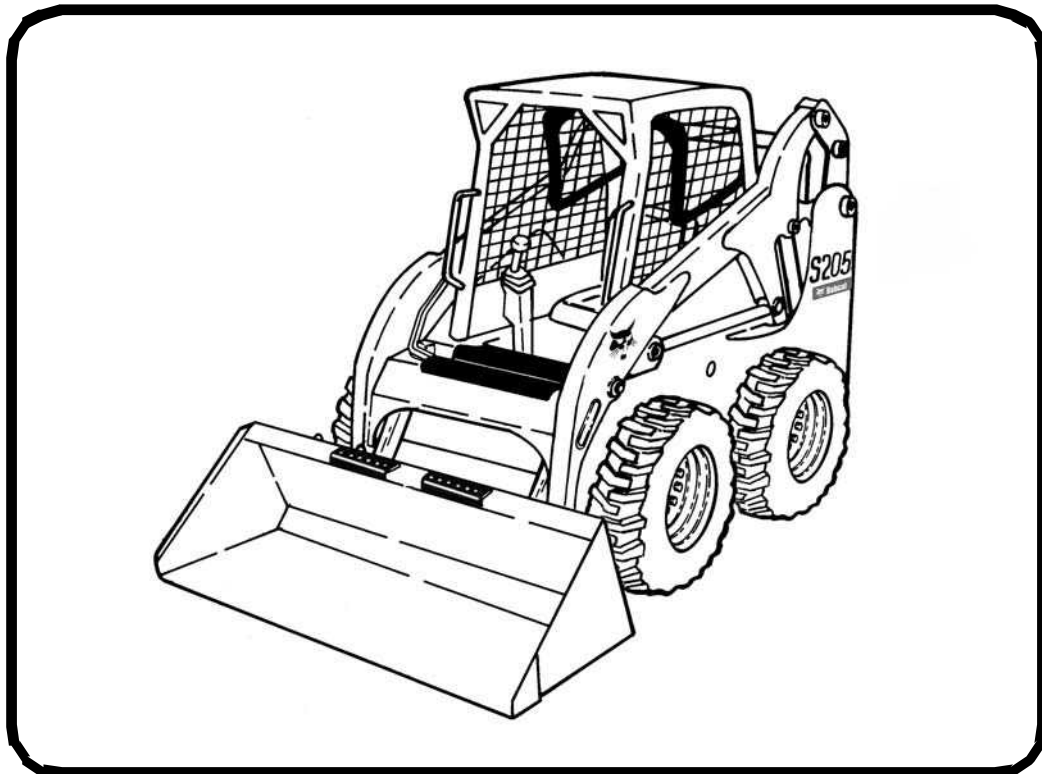

Bobcat®

Manual de Operação e Manutenção Carregadeira de Direção Deslizante S205

N/S A3LJ11001 e posteriores
N/S A3LK11001 e posteriores



EQUIPADA COM SISTEMA BOBCAT
DE CONTROLE DE INTERBLOQUEIO (BICS™)



ADVERTÊNCIAS DE SEGURANÇA PARA O OPERADOR



ADVERTÊNCIA

O operador deve receber instruções antes de operar a máquina. Operadores não treinados podem provocar ferimentos ou morte.

W-2001-0502

CERTO

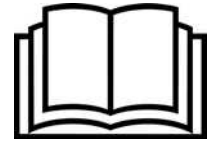

P-90216



Símbolo Alerta de Segurança: Este símbolo com um alerta de segurança significa: "Advertência, fique atento! Sua segurança está envolvida!" Leia cuidadosamente a mensagem que se segue.



Nunca use a carregadeira sem instruções. Leia os avisos na máquina (decalques), o manual de operação e manutenção e o guia do operador.

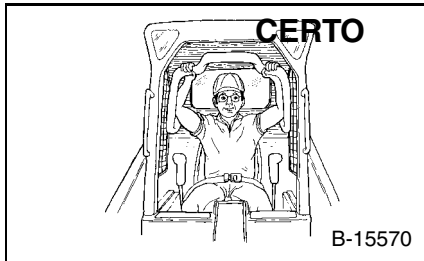

B-15570



Sempre use a barra do assento e afivela o cinto de segurança firmemente.



Sempre mantenha os pés nos pedais ou nos apoios enquanto estiver operando a máquina.

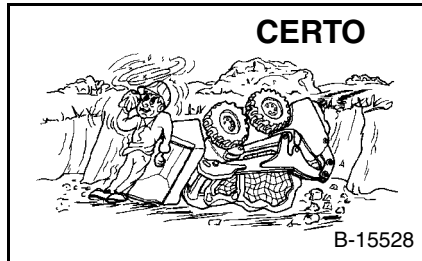

B-15528



Nunca use a máquina sem a cabine com aprovação ROPS / FOPS. Aperte o cinto de segurança.

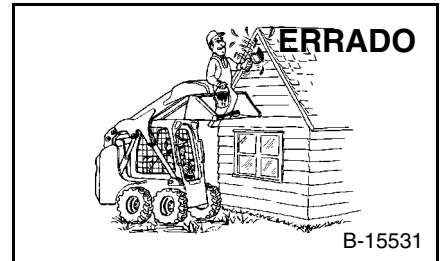

B-15531



Nunca use a máquina para elevar uma pessoa ou como elevador para o pessoal.

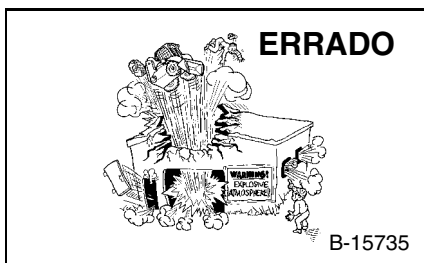

B-15735



Não use a carregadeira em atmosfera com pós ou gases explosivos, ou onde o escape possa entrar em contato com material inflamável.

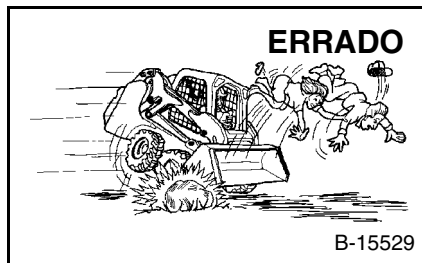

B-15529



Nunca dê carona.



Mantenha observadores longe da área de trabalho.

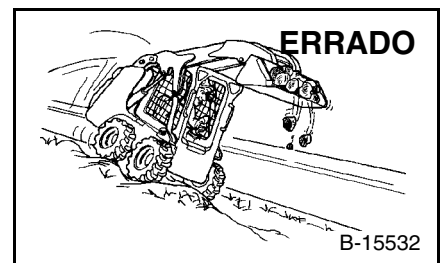

B-15532



Sempre conduza a caçamba ou implemento o mais baixo possível.



Não trafegue ou manobre com o braço de elevação elevado.



Carregue, descarregue e gire sobre solo plano nivelado.

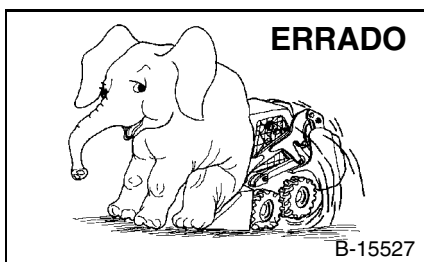

B-15527



Nunca exceda a capacidade nominal de operação.

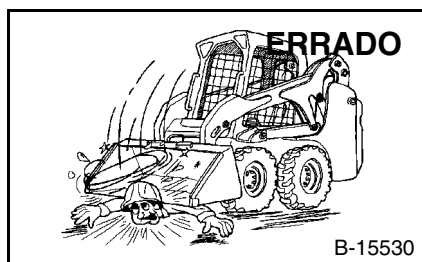

B-15530



Nunca saia da carregadeira com o motor funcionando ou o braço de elevação elevado.



Para estacionar, acione o freio de estacionamento e apoie o implemento nivelado sobre o solo.

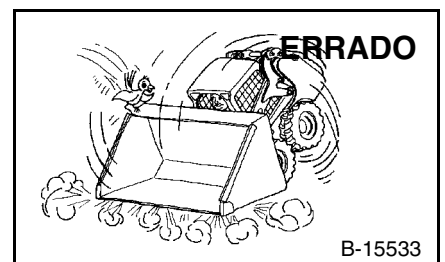

B-15533



Nunca modifique o equipamento.



Use somente implementos aprovados por Bobcat Company para este modelo de máquina.

EQUIPAMENTO DE SEGURANÇA

A carregadeira Bobcat deve estar equipada com os itens de segurança necessários para cada serviço. Consulte seu distribuidor sobre implementos e acessórios.

1. CINTO DE SEGURANÇA: verifique os fixadores do cinto e se há avarias no tecido ou na fivela.
2. BARRA DO ASSENTO: quando elevada, deve travar os controles da carregadeira.
3. CABINE DO OPERADOR (ROPS e FOPS): deve estar na carregadeira com todos os fixadores apertados.
4. GUIA DO OPERADOR: deve permanecer na cabine.
5. AVISOS DE SEGURANÇA (DECALQUES): substitua se estiverem danificados.
6. PISOS DE SEGURANÇA: substitua se estiverem danificados.
7. ALÇAS DE APOIO: substitua se estiverem danificadas.
8. DISPOSITIVO DE SUPORTE DO BRAÇO DE ELEVAÇÃO: substitua se estiver danificado.
9. FREIO DE ESTACIONAMENTO
10. SISTEMA BOBCAT DE CONTROLE DE INTERBLOQUEIO (BICS)



Bobcat®

ÍNDICE

INTRODUÇÃO	5
SEGURANÇA E RECURSOS DE TREINAMENTO	13
INSTRUÇÕES DE OPERAÇÃO	23
MANUTENÇÃO PREVENTIVA	99
CONFIGURAÇÃO E ANÁLISE DO SISTEMA	151
TRADUÇÕES DOS AVISOS NA MÁQUINA	165
ESPECIFICAÇÕES	183
GARANTIA	189
ÍNDICE ALFABÉTICO	193

INFORMAÇÕES PARA REFERÊNCIA

Anote nos espaços abaixo as informações corretas sobre SUA carregadeira Bobcat. Sempre use esses números quando se referir a sua carregadeira Bobcat.

Número de Série da
Carregadeira

Número de Série do
Motor

NOTAS:

SEU DISTRIBUIDOR BOBCAT:

ENDEREÇO:

TELEFONE:

Bobcat Company
P.O. Box 128
Gwinner, ND 58040-0128
EUA

Doosan Benelux SA
Drève Richelle 167
B-1410 Waterloo
BÉLGICA



Bobcat®

INTRODUÇÃO

Este Manual de Operação e Manutenção foi escrito para dar instruções ao proprietário/operador sobre a operação e manutenção seguras da carregadeira Bobcat. LEIA E ENTENDA ESTE MANUAL DE OPERAÇÃO E MANUTENÇÃO ANTES DE OPERAR SUA CARREGADEIRA BOBCAT. Se tiver qualquer dúvida, consulte o seu distribuidor Bobcat. Este manual pode ilustrar opcionais e acessórios não instalados em sua carregadeira.

BOBCAT COMPANY TEM A CERTIFICAÇÃO ISO 9001	7
ITENS DE MANUTENÇÃO PERIÓDICA	7
LOCALIZAÇÃO DOS NÚMEROS DE SÉRIE	8
Número de Série da Carregadeira	8
Número de Série do Motor	8
RELATÓRIO DE ENTREGA	8
IDENTIFICAÇÃO DA CARREGADEIRA	9
CARACTERÍSTICAS, ACESSÓRIOS E IMPLEMENTOS	9
Itens Standard	9
Opcionais e Acessórios	10
Caçambas Disponíveis	11
Implementos	11
Implementos de Alta Vazão	11
Kit para Aplicações Especiais	12
Inspeção e Manutenção do Kit para Aplicações Especiais	12



Bobcat®

BOBCAT COMPANY TEM A CERTIFICAÇÃO ISO 9001



ISO 9001 é uma norma internacional que especifica requisitos para um sistema de gerenciamento de qualidade que controla os processos e procedimentos que usamos para projetar, desenvolver, fabricar e distribuir os produtos Bobcat.











O Instituto Britânico de Normas (**BSI**) é o avaliador certificado que a Bobcat Company escolheu para avaliar a conformidade da companhia com a norma ISO 9001 nas instalações de fabricação da Bobcat em Gwinner e Bismarck, Dakota do Norte (EUA), Pontchateau (França), Dobris (República Tcheca) e os escritórios corporativos da Bobcat (Gwinner, Bismarck e West Fargo), na Dakota do Norte. Somente avaliadores certificados, como o BSI, podem outorgar registros.

ISO 9001 significa que como empresa nós dizemos o que fazemos e fazemos aquilo que dizemos. Em outras palavras, estabelecemos procedimentos e diretrizes e oferecemos provas de que os procedimentos e diretrizes são seguidos.

CALIFÓRNIA PROPOSTA 65 - ADVERTÊNCIA

Escape de motores a diesel e alguns de seus componentes são reconhecidos no estado da Califórnia como causadores de câncer, anormalidades na natalidade e outros riscos à reprodução humana

ITENS DE MANUTENÇÃO PERIÓDICA

	FILTRO DE ÓLEO DO MOTOR (Pct c/ 6) 6675517		FILTRO HIDROSTÁTICO DE RETORNO 6661022
	FILTRO DE COMBUSTÍVEL 6667352		BATERIA 6674687
	FILTRO DE AR, externo 6698057		FLUIDO, hidráulico/hidrostático 6903117 - (2,5 gal) 6903118 - (5 gal) 6903119 - (55 gal)
	FILTRO DE AR, interno 6698058		TAMPA RESPIRO 7025626
	FILTRO HIDRAULICO DE CARGA 6686926 (Modelos antigos) 6692337 (Modelos recentes)		ANTICONGELANTE, propileno glicol 6983128 – pré-misturado 6983129 - concentrado
	FILTRO HIDROSTÁTICO 6661248	ÓLEO P/ MOTOR	
ÓLEO P/ MOTOR 7023080 SAE 15W40 CE/SG (12 qt) 7023076 SAE 10W30 CE/SG (12 qt) 6903109 SAE 30W CE/SG (12 qt) 7023082 SAE 15W40 CE/SG (2,5 gal) 7023078 SAE 10W30 CE/SG (2,5 gal) 6903111 SAE 30W CE/SG (2,5 gal)		ÓLEO P/ MOTOR 7023081 SAE 15W40 CE/SG (1 gal) 7023077 SAE 10W30 CE/SG (1 gal) 6903110 SAE 30W CE/SG (1 gal)	

NOTA: Sempre verifique os números das peças com seu distribuidor Bobcat.

LOCALIZAÇÃO DOS NÚMEROS DE SÉRIE

Sempre use o número de série da carregadeira quando solicitar informações sobre manutenção ou adquirir peças. Modelos mais antigos ou mais recentes (identificação feita pelo número de série) podem usar peças diferentes ou pode ser necessário usar um procedimento diferente ao realizar uma operação de manutenção específica.

Figura 1



Número de Série da Carregadeira

A placa com o número de série da carregadeira [Figura 1] está localizada no lado externo do chassi.

Explicação do número de série da carregadeira:

XXXX XXXXX

Módulo 2 – Sequência de Produção (Série)

Módulo 1 – Combinação Modelo / Motor

1. O número de quatro dígitos no módulo de combinação modelo/motor identifica o número da combinação de modelo e motor.

2. O número de cinco dígitos de sequência de produção identifica a ordem em que a máquina foi produzida.

Número de Série do Motor

Figura 2

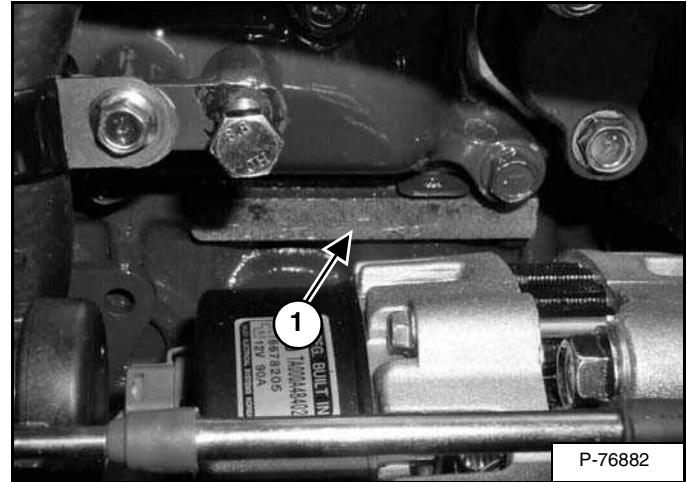

O número de série do motor está localizado na lateral do motor (item 1) [Figura 2] acima do alternador.

RELATÓRIO DE ENTREGA

Figura 3

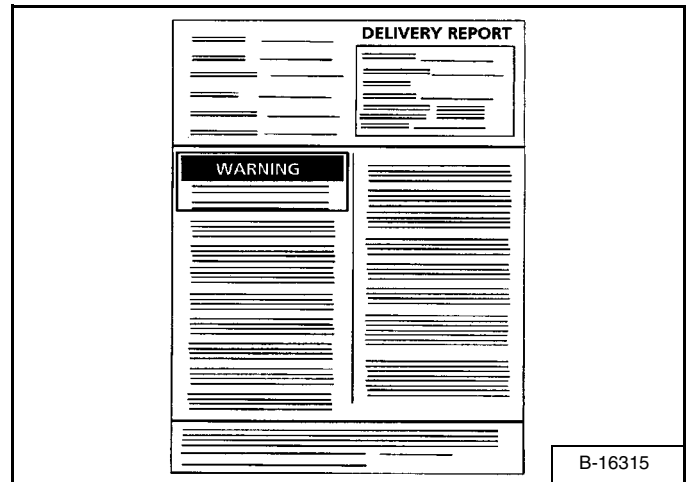

B-16315

O relatório de entrega [Figura 3] deverá ser preenchido pelo distribuidor e assinado pelo proprietário ou operador quando a carregadeira Bobcat for entregue. O formulário deve ser explicado ao proprietário.

IDENTIFICAÇÃO DA CARREGADEIRA

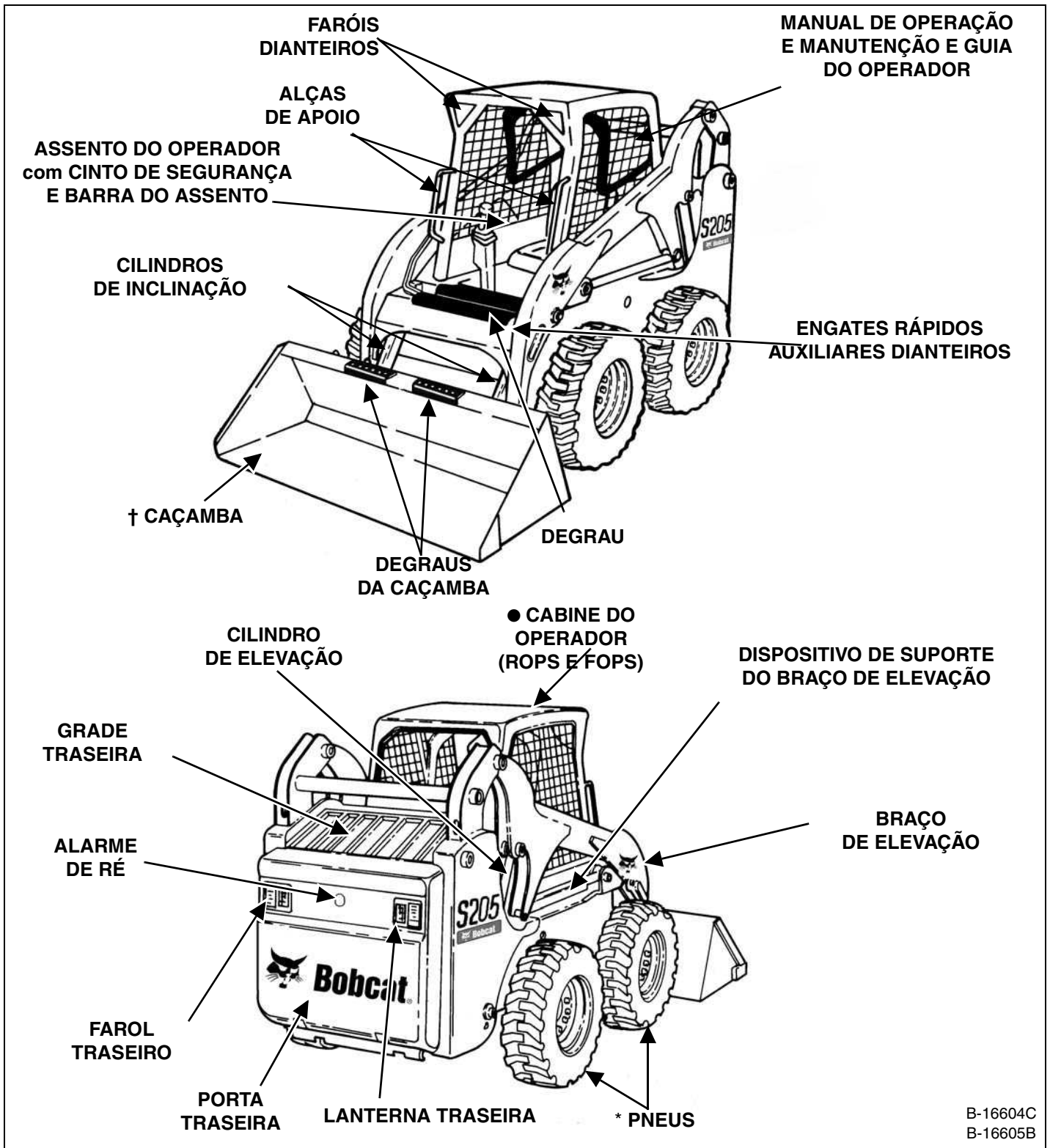

B-16604C
B-16605B

* PNEUS - A carregadeira Bobcat é equipada de fábrica com pneus standard.

† CAÇAMBAS – Várias caçambas diferentes e outros implementos estão disponíveis para a carregadeira Bobcat.

● ROPS – Estrutura Protetora contra Capotamento, conforme ISO 3471, e FOPS - Estrutura Protetora contra Queda de Objetos conforme ISO 3449, o Nível II está disponível.

CARACTERÍSTICAS, ACESSÓRIOS E IMPLEMENTOS Itens Standard

Carregadeiras Bobcat modelo S205 são equipadas com os seguintes itens standard:

- Assento ajustável de vinil
- Velas de preaquecimento automaticamente ativadas
- Hidráulicos auxiliares
- Sistema Bobcat de Controle de Interbloqueio (BICS™)
- Bob-Tach™
- Cabine Deluxe (inclui: isolamento interno, janelas superior e traseira, chicote para acessórios, luz no teto e tomada de 12 volts) e aprovação ROPS e FOPS (Nível I)
- Parada automática dos sistemas do motor/hidráulico
- Buzina dianteira / alarme de ré
- Instrumentação: horímetro, marcadores de temperatura e combustível e luzes de advertência
- Dispositivo de suporte do braço de elevação
- Faróis, dianteiros e traseiros
- Freio de estacionamento
- Barra do assento
- Cinto de segurança
- Cinto de segurança de 3 pontos (c/ a opção duas-velocidades)
- Silencioso corta fagulhas
- Pneus (10 – 16.5, Bobcat Heavy Duty, 8 lonas)

Opcionais e Acessórios

A seguir, uma lista de alguns equipamentos disponíveis através de seu distribuidor de carregadeiras Bobcat como acessórios instalados pelo distribuidor e/ou fábrica e opcionais instalados na fábrica. Consulte seu distribuidor Bobcat sobre outros opcionais e acessórios disponíveis.

- Kit de cobertura do acesso (área dos pedais)
- Chicote elétrico para acessórios
- Assento com suspensão pneumática ajustável
- Assento com suspensão ajustável
- Sistema de controle avançado (ACS) (controle selecionável, manual ou por pedais)
- Controle joystick selecionável (SJC) (padrão de controle 'ISO' ou 'H')
- Hidráulicos auxiliares, traseiros
- Hidráulicos auxiliares frontais – lado direito
- Ar-condicionado
- Dispositivo de controle de implementos (ACD)
- Porta da Cabine
- Fechamento da cabine
- Aquecedor da cabine
- Oxicatalizador
- Kit de contrapeso
- Painel de instrumentos Deluxe
- Kit de controle de dois implementos
- Aquecedor do motor
- Pedais estendidos

Opcionais e Acessórios (Cont.)

- Extintor de incêndio
- Kit FOPS (nível II)
- Kit da caneca de sedimentos do combustível
- Sistema GPS
- Hidráulicos auxiliares de alta vazão
- Posicionador de mangueiras
- Posicionamento hidráulico da caçamba (inclui seleção liga/desliga)
- Partida sem chave
- Kit de elevação (quatro pontos, ponto único)
- Tampa de combustível com chave
- Kit com aprovação MSHA
- Power Bob-Tach
- Kit radiador blindado
- Radio, AM / FM
- Controle Remoto por Rádio
- Limpador da janela traseira
- Controle de deslocamento
- Sinalizador rotativo
- Cinto de segurança 3 pontos (std. nos modelos Duas-velocidades)
- Cinto de segurança - 3 pol. de largura
- Cinto de segurança - retrátil
- Kit de redução de ruído (reduz o ruído no ouvido do operador)
- Kit para Aplicações Especiais
- Esteiras de Aço
- Luz estroboscópica
- Fechadura da porta traseira
- Pneus:
 - Bobcat Aplicação Pesada 10 - 16.5 10 Lonas
 - Bobcat para Aplicação Severa 10 - 16.5 10 Lonas
 - Bobcat para Aplicação Seevera Poly-Fill 10 - 16,5 10 Lonas
 - Bobcat Super Float 31 x 12 - 16.5 10 Lonas
- Caixa de ferramentas
- Duas velocidades de deslocamento
- Luzes de advertência: Pisca-pisca quádruplo (inclui sinais direcionais)
- Fechamento da cabine (vinil)
- Kit de pesagem automática da carga
- Janelas
 - Janelas superior e traseira
 - Janelas Laterais
 - Janela traseira de policarbonato
 - Janela superior de policarbonato
 - Janela traseira removível externamente

As especificações estão sujeitas a alteração sem aviso e os itens standard podem variar.

CARACTERÍSTICAS, ACESSÓRIOS E IMPLEMENTOS (CONT.)

Estes e outros implementos são aprovados para uso neste modelo de carregadeira. Não use implementos não aprovados. Implementos não fabricados pela Bobcat podem ser não aprovados.

A versátil carregadeira Bobcat rapidamente se transforma em uma máquina multiuso com a conexão de um implemento de ajuste perfeito. . . de caçamba a garra, a garfo para pallets a retroescavadeira e uma variedade de outros implementos.

Consulte seu distribuidor Bobcat para obter informações sobre implementos aprovados e manuais de operação e manutenção de implementos.

Aumente a versatilidade de sua carregadeira Bobcat com uma variedade de tipos e tamanhos de caçambas.

Caçambas Disponíveis

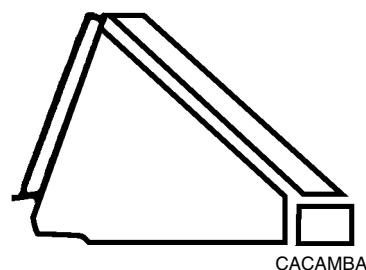

Muitos modelos, larguras e diferentes capacidades de caçambas estão disponíveis para uma variedade de aplicações. Elas incluem construção e industrial, perfil baixo, fertilizantes e neve, para citar algumas. Consulte seu distribuidor Bobcat sobre a caçamba correta para sua carregadeira Bobcat e aplicação.

Implementos

- Varredora Angulável
- Perfurador
- Retroescavadeira
- Lâminas
 - Caixa Aplainadora
 - Lâmina Dozer
 - Lâmina para Neve
 - Lâmina-V
- Retroescavadeira Bob-Tach
- Serra para Mato
- Rompedor Hidráulico
- Caçambas
- Adaptador de Caçambas
- Triturador de Galhos
- Caçamba Combinada
- Betoneira
- Bomba de Concreto
- Tesoura de Demolição
- Cavadeira
- Martelo de Queda Livre
- Caçamba de Despejo
- Podador Horizontal
- Garfos Utilitários
- Niveladora
- Garra Utilitária / Agrícola
- Garra Industrial
- Garra para Raízes
- Aplainadora
- Rastelo para Paisagismo
- Caçamba Misturadora
- Aparador de Grama
- Roda Compactadora
- Garfo para Pallets
- Fresadora
- Estabilizadores Traseiros
- Dobradeira de Vergalhões
- Roçadeira (Brushcat™)
- Escarificador
- Scraper
- Semeadeira
- Empurrador de Neve
- Soprador de Neve
- Colocador de Grama
- Condicionador de Solos
- Espalhador
- Esteiras de Aço
- Triturador de Troncos
- Vassoura
- Adaptador para engate de 3 pontos
- Cultivador
- Tilt-Tatch
- Transplantador de Árvores
- Compactador de Valetas
- Valetadeira
- Estrutura Adaptadora
- Rolo Vibratório
- Kit de Água
- Varredora de Empuxo
- Estrutura X-Change™

Implementos de Alta Vazão

Os implementos a seguir são aprovados para uso em máquinas com alta vazão. Consulte seu distribuidor Bobcat para obter uma lista atualizada de implementos aprovados.

- Triturador de Galhos
- Fresadora
- Roçadeira (Brushcat™)
- Soprador de Neve
- Condicionador de Solos
- Cultivador
- Valetadeira
- Valetadeira de Asfalto

CARACTERÍSTICAS, ACESSÓRIOS E IMPLEMENTOS (CONT.)

Kit para Aplicações Especiais



EVITE FERIMENTOS OU MORTE

Algumas aplicações de implementos podem provocar a entrada de detritos ou objetos arremessados pelas aberturas dianteira, superior e traseira da cabine. Instale o Kit para aplicações especiais para oferecer mais proteção para o operador nessas aplicações.

W-2737-0508

Figura 4

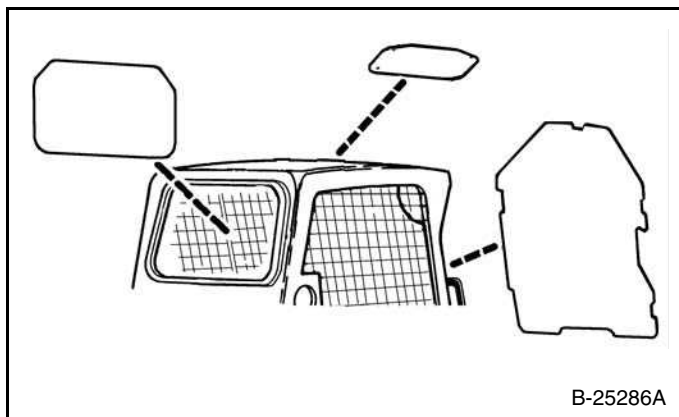

Disponível para aplicações especiais, para restringir a entrada de materiais pelas aberturas da cabine. O kit inclui porta dianteira e janelas superior e traseira de policarbonato 12,7 mm (0.5 pol.) de espessura [Figura 4].

Consulte o distribuidor Bobcat sobre disponibilidade.

Inspeção e Manutenção do Kit para Aplicações Especiais

- Inspeccione quanto a trincas ou avarias. Substitua se necessário.
- Pré-enxágue com água para remover materiais arenosos.
- Lave com detergente doméstico suave e água morna.
- Use uma esponja ou pano macio. Enxágue bem com água e seque com um pano macio limpo ou rolinho de borracha.
- Não use materiais de limpeza abrasivos ou muito alcalinos.
- Não limpe com lâminas ou raspadores de metal.

SEGURANÇA E RECURSOS DE TREINAMENTO

INSTRUÇÕES DE SEGURANÇA	15
Antes da Operação	15
Operação Segura é Responsabilidade do Operador	16
Operação segura requer um operador qualificado	16
Evite Poeira de Sílica	17
PREVENÇÃO CONTRA INCÊNDIO	17
Manutenção	17
Operação	17
Sistema Elétrico	17
Sistema Hidráulico	18
Abastecimento	18
Partida	18
Sistema de Escape Corta Fagulhas	18
Soldagem e Esmerilhamento	18
Extintores de Incêndio	18
PUBLICAÇÕES E RECURSOS DE TREINAMENTO	19
AVISOS NA MÁQUINA (DECALQUES)	20



Bobcat®

INSTRUÇÕES DE SEGURANÇA

Antes da Operação

Siga cuidadosamente as instruções de operação e manutenção contidas neste manual.

A carregadeira Bobcat é altamente manobrável e compacta. Ela é robusta e útil sob uma ampla variedade de condições. Isso traz ao operador riscos associados à aplicação fora de estrada e em terrenos irregulares, comuns na utilização da carregadeira Bobcat.

A carregadeira Bobcat possui um motor de combustão interna que emite calor e gases de escape. Todos os gases de escape podem matar ou causar doenças; portanto use a carregadeira em locais com ventilação adequada.

O distribuidor instrui sobre as capacidades e restrições da carregadeira Bobcat e dos implementos para cada aplicação. O distribuidor demonstra a operação segura de acordo com o material de instrução Bobcat, que também está disponível para operadores. O distribuidor também pode identificar modificações não seguras ou uso de implementos não aprovados. Os implementos e caçambas são projetados para uma capacidade nominal de operação (alguns com restrições à altura de elevação). Eles são desenhados para fixação segura na carregadeira Bobcat. O usuário deve consultar o distribuidor ou a literatura Bobcat para determinar a carga segura de materiais de densidades especificadas para a combinação máquina - implemento.

As publicações e materiais de treinamento a seguir fornecem informações sobre o uso e manutenção seguros da máquina Bobcat e implementos:

- O relatório de entrega é usado para assegurar que instruções completas foram dadas ao novo proprietário e que a máquina e os implementos estão em condições seguras de operação.
- O manual de operação e manutenção entregue com a máquina ou implemento fornece informações sobre operação, bem como manutenção de rotina e procedimentos de serviço. Ele é uma parte da máquina e pode ser guardado em um compartimento existente na máquina. Manuais de operação e manutenção para reposição podem ser adquiridos com seu distribuidor Bobcat.
- Os avisos na máquina (decalques) instruem sobre a operação segura e cuidados com sua máquina ou implemento Bobcat. Os avisos e suas localizações são mostrados no manual de operação e manutenção. Avisos para reposição estão disponíveis no seu distribuidor Bobcat.

- Um Guia do Operador está fixado à cabine do operador da carregadeira. Suas breves instruções são úteis para o operador. O guia está disponível em seu distribuidor em uma edição em inglês ou um de vários outros idiomas. Consulte seu distribuidor Bobcat para obter mais informações sobre versões traduzidas.
- O manual de segurança AEM entregue com a máquina fornece informações gerais sobre segurança.
- O curso de operação de carregadeiras de direção deslizante está disponível através de seu distribuidor Bobcat. Esse curso é planejado para fornecer regras e práticas de operação correta da carregadeira Bobcat. O curso está disponível nas versões em inglês e espanhol.
- Cursos de treinamento de manutenção segura estão disponíveis junto a seu distribuidor Bobcat. Eles fornecem informações sobre os procedimentos corretos e seguros de manutenção.
- Consulte a página PUBLICAÇÕES E RECURSOS DE TREINAMENTO neste manual ou seu distribuidor Bobcat para obter manuais de peças e serviços, materiais impressos, vídeos ou cursos de treinamento disponíveis. Visite também os web sites Bobcat www.training.bobcat.com ou www.bobcat.com

O distribuidor e o proprietário/operador revisam o uso recomendado do produto no ato da entrega. Se o proprietário/operador for usar o produto para uma aplicação diferente, ele deve perguntar ao distribuidor as recomendações para o novo uso.



Informe-se antes de escavar

**Ligue 811 (somente EUA)
1-888-258-0808 (EUA e Canadá)**

Quando você ligar, será redirecionado para um local em seu estado / província ou cidade para obter informações sobre linhas subterrâneas (telefone, TV a cabo, água, esgoto, gás, etc.).

SI SSL-0511

INSTRUÇÕES DE SEGURANÇA (CONT.)

Operação Segura é Responsabilidade do Operador

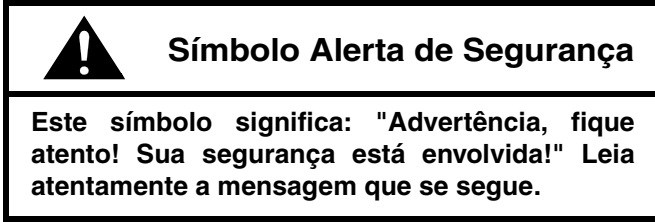

O operador deve receber instruções antes de operar a máquina. Operadores não treinados podem provocar ferimentos ou morte.

W-2001-1285



Este aviso determina procedimentos que devem ser seguidos para evitar danos à máquina.

I-2019-0284



A palavra de aviso PERIGO na máquina e nos manuais indica uma situação de risco que, se não for evitada, resultará em morte ou ferimentos graves.

D-1002-1107



A palavra de aviso ADVERTÊNCIA na máquina e nos manuais indica uma situação de risco potencial que, se não for evitada, poderá resultar em morte ou ferimentos graves.

W-2044-1107

A carregadeira Bobcat e implemento devem estar em boas condições de operação antes do uso.

Verifique todos os itens no decalque do programa de manutenção, na coluna 8-10 horas ou no manual de operação e manutenção.

Operação segura requer um operador qualificado

Para um operador ser qualificado, ele ou ela não deve consumir drogas ou bebidas alcoólicas que prejudiquem sua atenção ou coordenação durante o trabalho. Um operador que esteja tomando medicamentos prescritos deve ter uma opinião médica para determinar se ele ou ela pode operar uma máquina com segurança.

Um operador qualificado deve fazer o seguinte:

Entender as instruções escritas, regras e regulamentos

- As instruções escritas da Bobcat Company incluem o Relatório de entrega, o Manual de operação e manutenção, o Guia do operador, o Manual de segurança e os avisos na máquina (decalques).
- Verifique as leis e regulamentos de sua localidade. Os regulamentos podem incluir exigências de segurança de um empregador. As leis podem aplicar-se às exigências de trânsito locais ou ao uso do emblema de veículo lento (SMV). Podem também identificar um risco, como uma linha de serviço público.

Receber treinamento com operação real

- O treinamento do operador deve consistir em uma demonstração e instruções verbais. Este treinamento é dado pelo distribuidor Bobcat local antes do produto ser entregue.
- O novo operador deve começar numa área livre de observadores e usar todos os controles até que ele ou ela possa operar a máquina e seus implementos de maneira segura sob todas as condições da área de trabalho. Afivelar sempre o cinto de segurança antes de operar.
- Cursos de treinamento do operador estão disponíveis junto a seu distribuidor Bobcat em Inglês e Espanhol. Eles fornecem informações para operação segura e eficiente do equipamento. Vídeos sobre segurança também estão disponíveis.
- Cursos de treinamento de manutenção segura estão disponíveis junto a seu distribuidor Bobcat. Eles fornecem informações sobre os procedimentos corretos e seguros de manutenção.

Conhecer todas as condições do trabalho

- Saber o peso dos materiais movimentados. Evitar exceder a capacidade nominal de operação (ROC) da máquina. Material mais denso será mais pesado que o mesmo volume de material menos denso. Reduzir o tamanho da carga se for movimentar material denso.
- O operador deve conhecer todos os usos e áreas de trabalho proibidos; por exemplo, deve saber sobre rampas excessivas.
- Conhecer a localização de todas as linhas subterrâneas. Consulte os serviços públicos locais ou o telefone de ligação gratuita que se encontra na seção *Antes da operação* deste manual.
- Usar roupas bem ajustadas ao corpo. Sempre usar óculos de segurança ao fazer manutenção ou reparos. Óculos de segurança, equipamento para respiração, proteção auricular ou kits para aplicações especiais são exigidos para alguns trabalhos. Consulte seu distribuidor Bobcat sobre equipamento de segurança Bobcat para seu modelo.

SI SSL-0511

INSTRUÇÕES DE SEGURANÇA (CONT.)

Evite Poeira de Sílica



Cortar ou furar concreto contendo areia ou rocha contendo quartzo pode resultar em exposição a poeira de sílica. Não exceda os limites de exposição permissíveis (PEL) à poeira de sílica determinados pela OSHA ou outras normas e regulamentos do local de trabalho. Use um respirador, spray de água ou outros meios para controlar a poeira. Poeira de sílica pode causar doenças nos pulmões e é reconhecida no estado da Califórnia, nos Estados Unidos, como causadora de câncer.

PREVENÇÃO CONTRA INCÊNDIO



Manutenção

A máquina e alguns implementos possuem componentes que atingem altas temperaturas sob condições normais de operação. As principais fontes de altas temperaturas são o motor e o sistema de escape. O sistema elétrico, se danificado ou incorretamente mantido, pode ser uma fonte de faíscas ou centelhas.

Resíduos inflamáveis (folhas, palha etc.) devem ser removidos regularmente. O acúmulo de resíduos inflamáveis pode oferecer risco de incêndio. Limpe regularmente para evitar esse acúmulo. Resíduos inflamáveis no compartimento do motor são um risco potencial de incêndio.

A área do operador, o compartimento do motor e o sistema de arrefecimento do motor devem ser inspecionados diariamente e limpos, se necessário, para evitar riscos de incêndio e superaquecimento.

Todos os combustíveis, a maioria dos lubrificantes e algumas misturas de arrefecimento são inflamáveis. Fluidos inflamáveis vazando ou derramados sobre superfícies quentes ou sobre componentes elétricos podem provocar um incêndio.

Operação

Não use a máquina em locais onde o escape, faíscas, fagulhas ou componentes quentes possam entrar em contato com material inflamável, pó ou gases explosivos.

Sistema Elétrico



Verifique toda a fiação e conexões elétricas quanto a avarias. Mantenha os terminais da bateria limpos e apertados. Repare ou substitua qualquer peça danificada ou fios soltos ou desfiados.

Gás de bateria pode explodir e causar ferimentos graves. Siga o procedimento contido no manual de operação e manutenção para conectar a bateria e para dar partida auxiliar. Não dê partida auxiliar nem carregue uma bateria congelada ou danificada. Mantenha fogo ou faíscas longe de baterias. Não fume na área de carga de bateria.

SI SSL-0511

PREVENÇÃO CONTRA INCÊNDIO (CONT.)

Sistema Hidráulico

Verifique tubos, mangueiras e conexões hidráulicas quanto a avarias ou vazamentos. Nunca use fogo ou a pele desprotegida para verificar vazamentos. Tubos e mangueiras hidráulicos devem ser corretamente posicionados e ter apoio adequado e presilhas de fixação. Aperte ou substitua quaisquer peças que apresentem vazamento.

Sempre limpe derramamentos de fluidos. Não use gasolina ou diesel para limpar peças. Use solventes comerciais não inflamáveis.

Abastecimento



Desligue o motor e deixe-o esfriar antes de abastecer com combustível. Não fume! Não reabasteça uma máquina próximo a fogo ou faíscas. Abasteça o tanque de combustível em área externa.

Partida

Não use éter ou fluidos de partida em nenhum motor que tenha velas de preaquecimento ou aquecedor do ar de admissão. Esses auxílios a partida podem causar explosão e ferir você ou pessoas próximas.

Siga o procedimento contido no manual de operação e manutenção para conectar a bateria e para dar partida auxiliar.

Sistema de Escape Corta Fagulhas

O sistema de escape corta fagulhas foi projetado para controlar a emissão de partículas quentes do motor e do sistema de escape, mas o silencioso e os gases de escape ainda permanecem quentes.

Verifique regularmente o sistema de escape corta fagulhas para certificar-se de que esteja em bom estado e funcionando corretamente. Siga o procedimento contido no manual de operação e manutenção para limpar o silencioso corta fagulhas (se equipado).

Soldagem e Esmerilhamento

Sempre limpe a máquina e o implemento, desconecte a bateria e desconecte a fiação dos controladores Bobcat antes de soldar. Cubra mangueiras de borracha, bateria e todas as outras peças inflamáveis. Mantenha um extintor de incêndio próximo à máquina quando soldar.

Tenha boa ventilação quando esmerilhar ou soldar peças pintadas. Use máscara de proteção quando esmerilhar peças pintadas. Poeira ou gases tóxicos podem ser produzidos.

Poeira originada de reparos de peças não metálicas como capôs, para-lamas ou protetores pode ser inflamável ou explosiva. Repare tais componentes em área bem ventilada distante de fogo ou faíscas.

Extintores de Incêndio

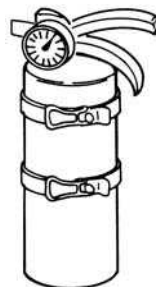

Saiba onde estão localizados os extintores de incêndio e os kits de primeiros socorros e como usá-los. Inspeccione o extintor de incêndio e faça manutenção regularmente. Obedeça às recomendações na placa de instruções.

SI SSL-0511

This as a preview PDF file from best-manuals.com



Download full PDF manual at best-manuals.com