

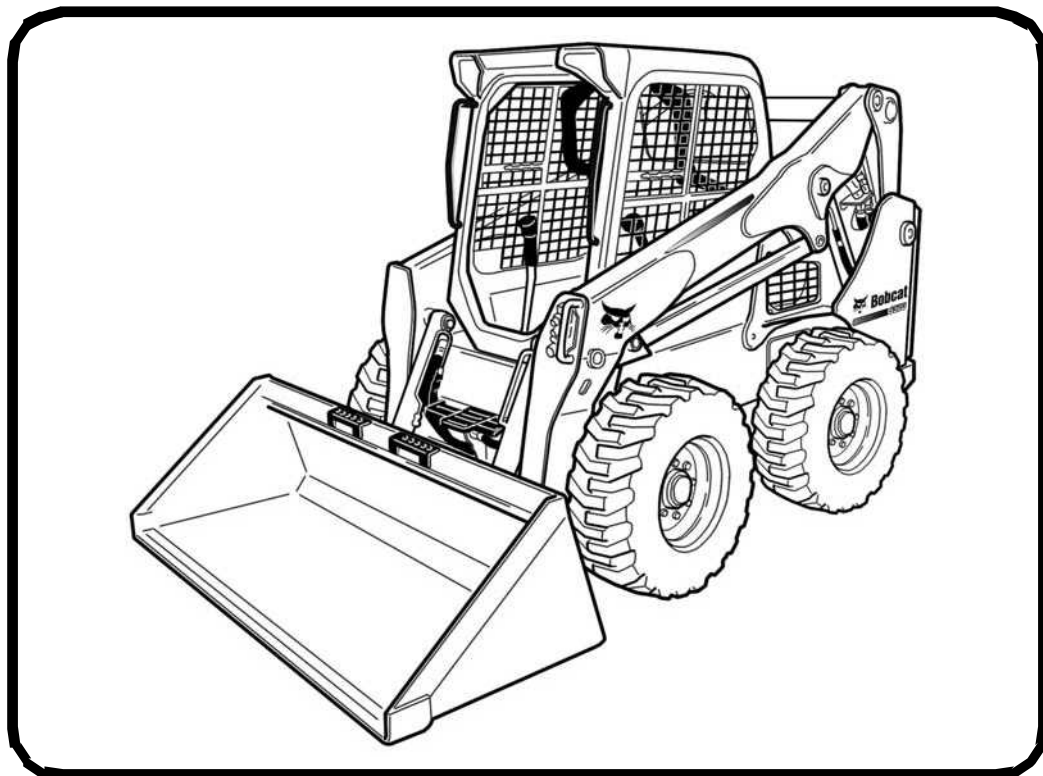

Bobcat®

Manual de Operação e Manutenção Carregadeira de Direção Deslizante S570

N/S A7U711001 e posteriores



EQUIPADA COM SISTEMA BOBCAT
DE CONTROLE DE INTERBLOQUEIO (BICS™)



ADVERTÊNCIAS DE SEGURANÇA PARA O OPERADOR



ADVERTÊNCIA

O operador deve receber instruções antes de operar a máquina. Operadores não treinados podem provocar ferimentos ou morte.

W-2001-0502



Símbolo Alerta de Segurança: Este símbolo com um alerta de segurança significa: "Advertência, fique atento! Sua segurança está envolvida!" Leia cuidadosamente a mensagem que se segue.

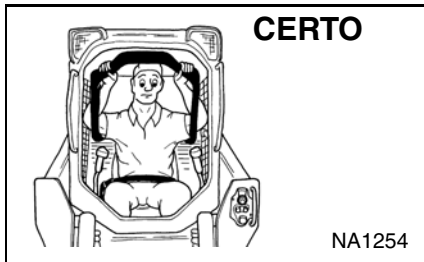

CERTO

NA1254

- ⚠ Sempre use a barra do assento e afivela o cinto de segurança firmemente.
- ⚠ Sempre mantenha os pés nos pedais

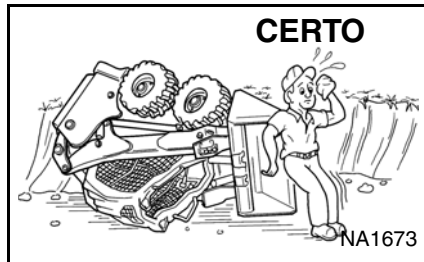

CERTO

NA1673

- ⚠ Nunca use a máquina sem a cabine com aprovação ROPS / FOPS. Aperte o cinto de segurança.

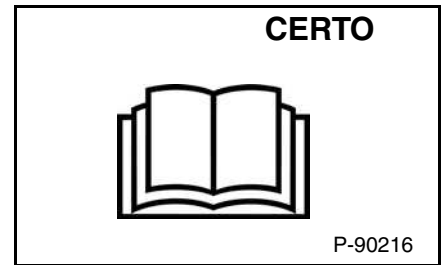

CERTO

P-90216

- ⚠ Nunca use a carregadeira sem instruções. Leia os avisos na máquina (decalques), o manual de operação e manutenção e o guia do operador.

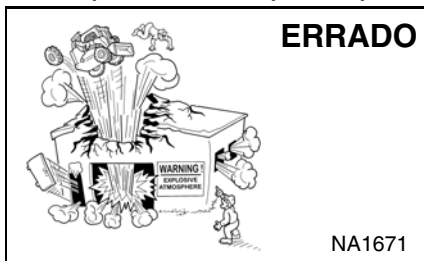

ERRADO

NA1671

- ⚠ Não use a carregadeira em atmosfera com pós ou gases explosivos, ou onde o escape possa entrar em contato com material inflamável.

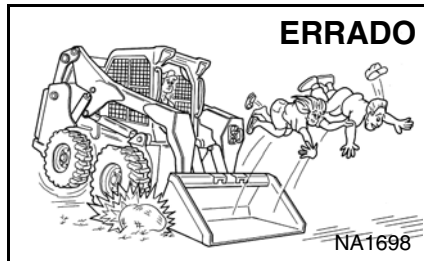

ERRADO

NA1698

- ⚠ Nunca dê carona.
- ⚠ Mantenha observadores longe da área de trabalho.

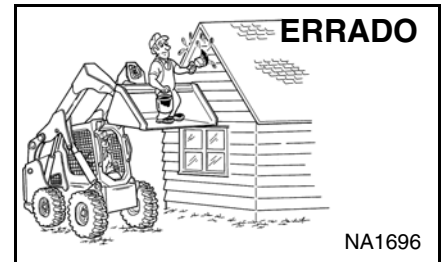

ERRADO

NA1696

- ⚠ Nunca use a máquina para elevar uma pessoa ou como elevador para o pessoal.

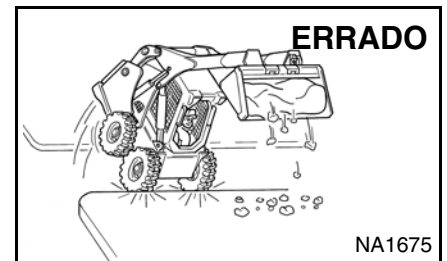

ERRADO

NA1675

- ⚠ Sempre conduza a caçamba ou implemento o mais baixo possível.
- ⚠ Não trafegue ou manobre com o braço de elevação elevado.
- ⚠ Carregue, descarregue e gire sobre solo plano nivelado.

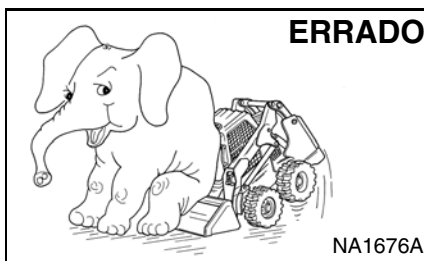

ERRADO

NA1676A

- ⚠ Nunca exceda a capacidade nominal de operação.

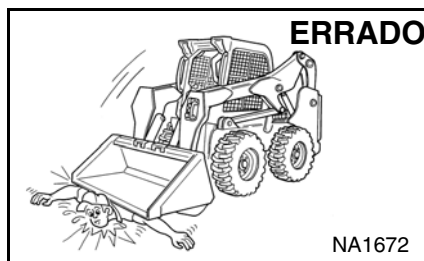

ERRADO

NA1672

- ⚠ Nunca saia da carregadeira com o motor funcionando ou o braço de elevação elevado.
- ⚠ Para estacionar, acione o freio de estacionamento e apoie o implemento nivelado sobre o solo.

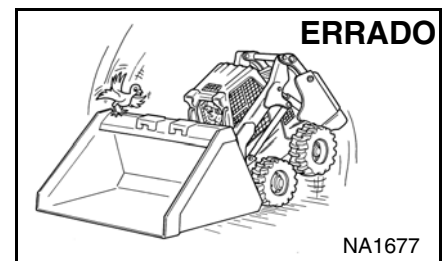

ERRADO

NA1677

- ⚠ Nunca modifique o equipamento.
- ⚠ Use somente implementos aprovados por Bobcat Company para este modelo de máquina.

EQUIPAMENTO DE SEGURANÇA

A carregadeira Bobcat deve estar equipada com os itens de segurança necessários para cada serviço. Peça ao distribuidor informações sobre o uso seguro de implementos e acessórios.

1. CINTO DE SEGURANÇA: verifique os fixadores do cinto e se há avarias no tecido ou na fivela.
2. BARRA DO ASSENTO: quando elevada, deve travar os controles da carregadeira.
3. CABINE DO OPERADOR (ROPS e FOPS): deve estar na carregadeira com todos os fixadores apertados.
4. GUIA DO OPERADOR: deve permanecer na cabine.
5. AVISOS DE SEGURANÇA (DECALQUES): substitua se estiverem danificados.
6. PISOS DE SEGURANÇA: substitua se estiverem danificados.
7. ALÇAS DE APOIO: substitua se estiverem danificadas.
8. DISPOSITIVO DE SUPORTE DO BRAÇO DE ELEVÇÃO: substitua se estiver danificado.
9. FREIO DE ESTACIONAMENTO
10. SISTEMA BOBCAT DE CONTROLE DE INTERBLOQUEIO (BICS)



Bobcat®

ÍNDICE

INTRODUÇÃO	5
SEGURANÇA E RECURSOS DE TREINAMENTO	15
INSTRUÇÕES DE OPERAÇÃO	27
MANUTENÇÃO PREVENTIVA	119
CONFIGURAÇÃO E ANÁLISE DO SISTEMA	185
TRADUÇÕES DOS AVISOS NA MÁQUINA	201
ESPECIFICAÇÕES	217
GARANTIA	225
ÍNDICE ALFABÉTICO	229

INFORMAÇÕES PARA REFERÊNCIA

Anote nos espaços abaixo as informações corretas sobre SUA carregadeira Bobcat. Sempre use esses números quando se referir a sua carregadeira Bobcat.

Número de Série da
Carregadeira

Número de Série do
Motor

NOTAS:

SEU DISTRIBUIDOR BOBCAT:

ENDEREÇO:

TELEFONE:

Bobcat Company
P.O. Box 128
Gwinner, ND 58040-0128
EUA

Doosan Benelux SA
Drève Richelle 167
B-1410 Waterloo
BÉLGICA



Bobcat®

INTRODUÇÃO

Este Manual de Operação e Manutenção foi escrito para dar instruções ao proprietário/operador sobre a operação e manutenção seguras da carregadeira Bobcat. LEIA E ENTENDA ESTE MANUAL DE OPERAÇÃO E MANUTENÇÃO ANTES DE OPERAR SUA CARREGADEIRA BOBCAT. Se tiver qualquer dúvida, consulte o seu distribuidor Bobcat. Este manual pode ilustrar opcionais e acessórios não instalados em sua carregadeira.

BOBCAT COMPANY TEM A CERTIFICAÇÃO ISO 9001	7
ITENS DE MANUTENÇÃO PERIÓDICA	7
LOCALIZAÇÃO DOS NÚMEROS DE SÉRIE	8
Número de Série da Carregadeira	8
Número de Série do Motor	8
RELATÓRIO DE ENTREGA	8
IDENTIFICAÇÃO DA CARREGADEIRA	9
CARACTERÍSTICAS, ACESSÓRIOS E IMPLEMENTOS	10
Itens Standard	10
Opcionais e Acessórios	10
Caçambas Disponíveis	11
Implementos	11
Implementos de Alta Vazão	11
Kit para Aplicações Especiais	12
Inspeção e Manutenção do Kit para Aplicações Especiais	12
Kit de Porta e Janelas Florestais	13
Inspeção e Manutenção do Kit de Porta e Janelas Florestais	13



Bobcat®

BOBCAT COMPANY TEM A CERTIFICAÇÃO ISO 9001



ISO 9001 é uma norma internacional que especifica requisitos para um sistema de gerenciamento de qualidade que controla os processos e procedimentos que usamos para projetar, desenvolver, fabricar e distribuir os produtos Bobcat.









O Instituto Britânico de Normas (**BSI**) é o Avaliador Certificado que a Bobcat Company escolheu para avaliar a conformidade da empresa com a norma ISO 9001 nas instalações de fabricação da Bobcat em Gwinner, Dakota do Norte (EUA), Pontchâteau (França), e nos escritórios corporativos da Bobcat (Gwinner, Bismarck e West Fargo), na Dakota do Norte. **TÜV Rheinland** é o Avaliador Certificado que a Bobcat Company escolheu para avaliar a conformidade da empresa com a ISO 9001 nas instalações de fabricação da Bobcat em Dobris (República Tcheca). Somente avaliadores certificados, como o BSI e TÜV Rheinland, podem outorgar registros.

ISO 9001 significa que como empresa nós dizemos o que fazemos e fazemos aquilo que dizemos. Em outras palavras, estabelecemos procedimentos e diretrizes e oferecemos provas de que os procedimentos e diretrizes são seguidos.

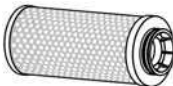
CALIFÓRNIA PROPOSTA 65 - ADVERTÊNCIA

Escape de motores Diesel e alguns de seus componentes são reconhecidos no estado da Califórnia como causadores de câncer, anormalidades na natalidade e outros riscos à reprodução humana.

ITENS DE MANUTENÇÃO PERIÓDICA

	FILTRO DE ÓLEO DO MOTOR (Pct c/ 6) 6675517		BATERIA 6673865
	FILTRO DE COMBUSTÍVEL 6667352		FILTRO HIDRÁULICO 7024037
	FILTRO DE AR, externo 6666375		FILTRO HIDRÁULICO DE CARGA 6692337 (Modelos antigos) 6686926 (Modelos recentes)
	FILTRO DE AR, interno 6666376		TAMPA DE ABASTECIMENTO / RESPIRO 6727475
	ANTICONGELANTE, Propileno glicol 6983128 – Pré-misturado - gal (6) 6983129 – Concentrado - gal (6)		FLUIDO, hidráulico/hidrostático 6903117 – 2,5 gal (2) 6903118 - 5 gal (1) 6903119 - 55 gal (1)
ÓLEO P/ MOTOR 7023080 SAE 15W-40 - qt (12) 7023076 SAE 10W-30 - qt (12) 7023082 SAE 15W-40 - 2,5 gal (2) 7023078 SAE 10W-30 - 2,5 gal (2)		ÓLEO P/ MOTOR 7023081 SAE 15W-40 - gal (6) 7023077 SAE 10W-30 - gal (6)	

NOTA: Sempre verifique os números das peças com seu distribuidor Bobcat.

LOCALIZAÇÃO DOS NÚMEROS DE SÉRIE

Sempre use o número de série da carregadeira quando solicitar informações sobre manutenção ou adquirir peças. Modelos antigos ou mais recentes (identificação feita pelo número de série) podem usar peças diferentes, ou pode haver procedimentos diferentes a seguir ao realizar uma operação específica de manutenção.

Número de Série da Carregadeira

Figura 1

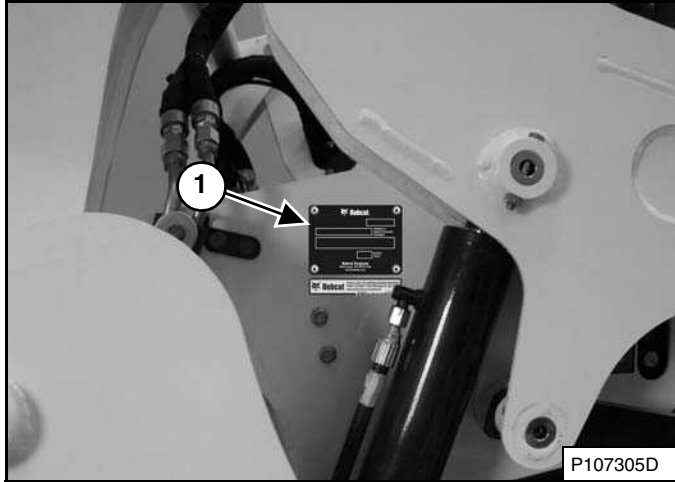

A placa com o número de série da carregadeira (item 1) [Figura 1] está localizada no lado externo do chassi.

Figura 2

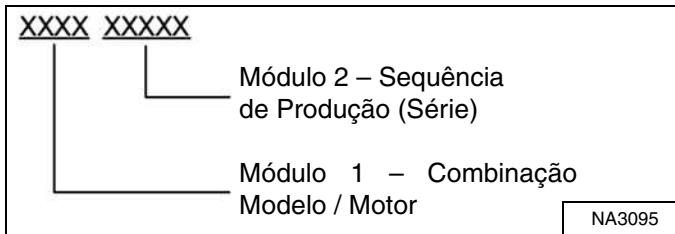

Explicação do número de série da carregadeira [Figura 2]:

1. O número de quatro dígitos no módulo de combinação modelo/motor identifica o número da combinação de modelo e motor.
2. O número de cinco dígitos de Sequência de Produção identifica a ordem em que a máquina foi produzida.

Número de Série do Motor

Figura 3

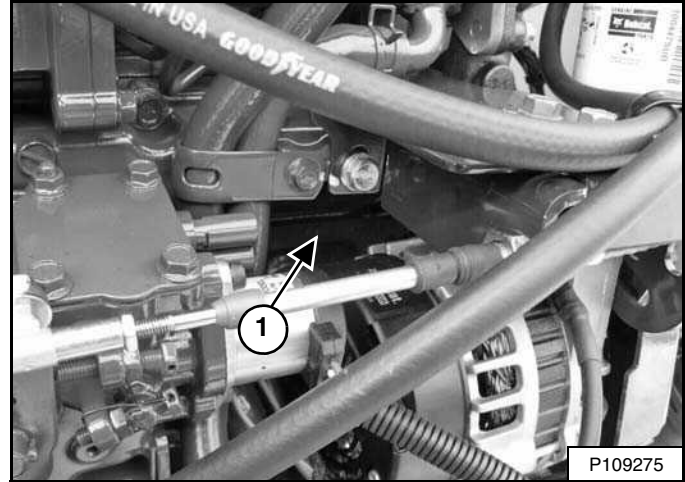

O número de série do motor (Item 1) [Figura 3] está localizado na lateral do motor atrás do alternador.

RELATÓRIO DE ENTREGA

Figura 4

O relatório de entrega [Figura 4] contém uma lista de itens que devem ser explicados ou mostrados ao proprietário ou operador pelo distribuidor quando a máquina utilitária Bobcat é entregue.

O relatório de entrega deve ser examinado e assinado pelo proprietário ou operador e pelo distribuidor.

IDENTIFICAÇÃO DA CARREGADEIRA

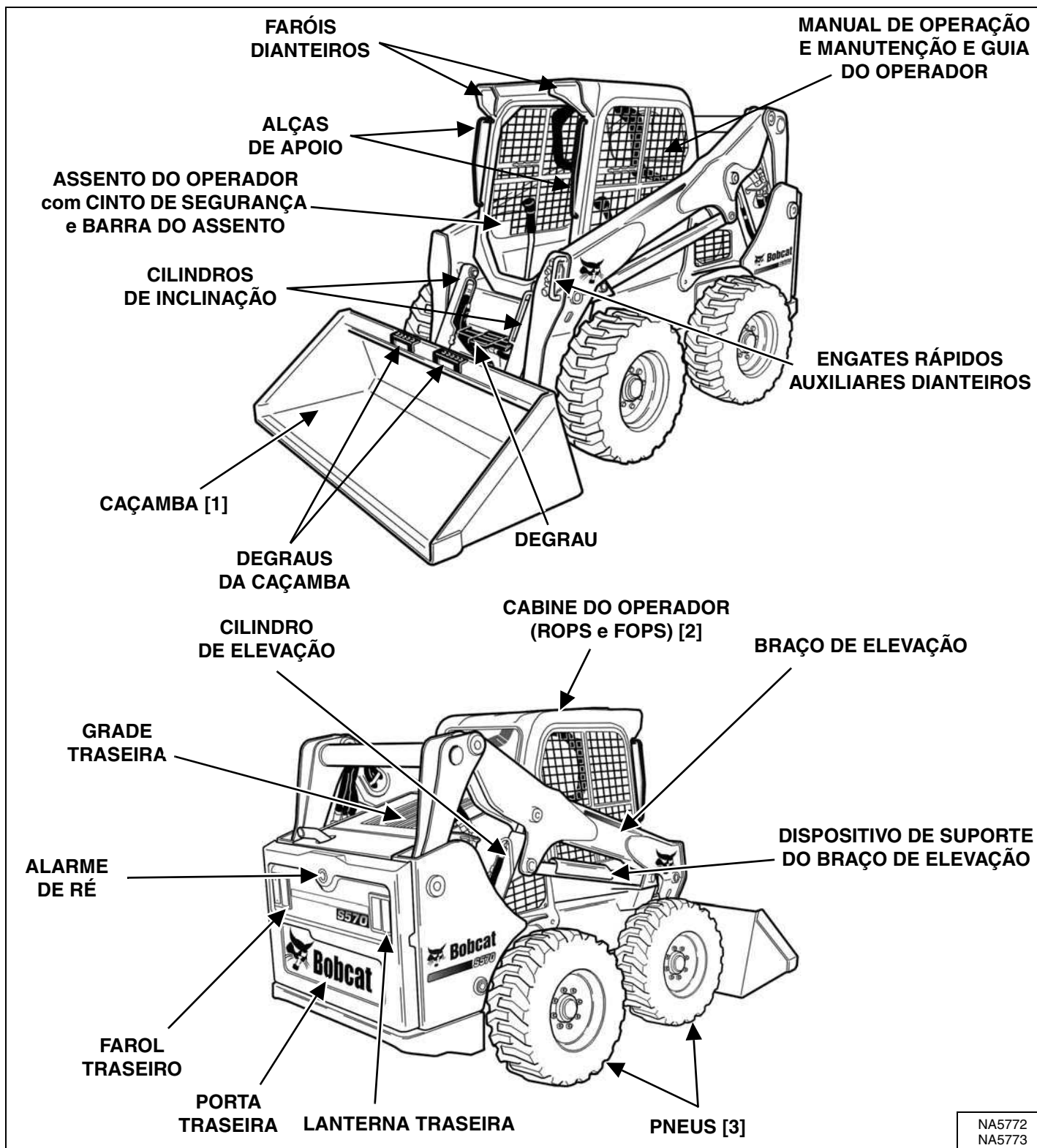

- [1] CAÇAMBAS – Várias caçambas diferentes e outros implementos estão disponíveis para a carregadeira Bobcat.
- [2] ROPS - Estrutura de proteção contra capotagem, conforme ISO 3471, e FOPS - Estrutura de proteção contra queda de objetos conforme ISO3449, Nível I. O Nível II está disponível.
- [3] PNEUS – São mostrados pneus standard. Vários tipos e tamanhos diferentes de caçambas estão disponíveis para a carregadeira Bobcat.

CARACTERÍSTICAS, ACESSÓRIOS E IMPLEMENTOS

Itens Standard

Carregadeiras Bobcat modelo S570 são equipadas com os seguintes itens standard:

- Tampas de acesso
- Assento ajustável de vinil
- Velas de preaquecimento automaticamente ativadas
- Hidráulicos auxiliares
- Sistema Bobcat de Controle de Interbloqueio (BICS™)
- Bob-Tach®
- Cabine (inclui: janela traseira e janela superior de policarbonato) com aprovação ROPS e FOPS (Nível I)
- Parada automática dos sistemas do motor/hidráulico
- Buzina dianteira / alarme de ré
- Instrumentação: horímetro, indicadores de rotações do motor, voltagem do sistema, temperatura do motor e combustível, luzes de advertência
- Dispositivo de suporte do braço de elevação
- Faróis, dianteiros e traseiros
- Freio de estacionamento
- Barra do assento
- Cinto de segurança
- Dispositivo corta-fagulhas
- Pneus (Bobcat aplicação standard 10 - 16.5, 8 lonas)
- Turbocompressor

Opcionais e Acessórios

A seguir, uma lista de alguns equipamentos disponíveis através de seu distribuidor de carregadeiras Bobcat como acessórios instalados pelo distribuidor e/ou fábrica e opcionais instalados na fábrica. Consulte seu distribuidor Bobcat sobre outros opcionais e acessórios disponíveis.

- Assento com suspensão pneumática ajustável
- Assento com suspensão ajustável
- Ar-condicionado
- Kit do defletor de ar
- Pré-purificador do filtro de ar
- Dispositivo de controle de implementos (ACD) (7 pinos e 14 pinos)
- Protetor dos engates hidráulicos auxiliares
- Chicote de acessórios da cabine
- Porta da cabine com saída de emergência
- Aquecedor da cabine
- Kit de bujões de re-vedação da cabine
- Controles:
 - Sistema de Controle Avançado (ACS) (controle selecionável, por pedal ou manual)
 - Controle Joystick Selecionável (SJC) (padrão de controle selecionável, 'ISO' ou 'H')
 - Controles standard
- Kit de contrapeso
- Painel de instrumentos Deluxe
- Interior Deluxe com compartimentos de armazenagem
- Amortecedor de direção duplo
- Aquecedor do motor
- Silencioso purificador de escape
- Pedais estendidos
- Extintor de incêndio

Opcionais e Acessórios (Cont.)

- Kit de dutos da área dos pés
- Kit FOPS (nível II)
- Kit de janelas FOPS
- Kit de porta e janelas florestais
- Limpador da porta florestal
- Pisca-piscas quádruplos (também inclui a função de sinal direcional)
- Protetores dos faróis dianteiros e traseiros
- Kit da caneca de sedimentos do combustível
- Hidráulicos auxiliares de alta vazão
- Posicionador de mangueiras
- Posicionamento hidráulico da caçamba (com seletor liga/desliga)
- Silencioso hidráulico
- Kit de articulação da direção isolado
- Partida sem chave
- Bateria de maior capacidade (para partida em clima frio)
- Kit de amortecimento do cilindro de elevação
- Kit de elevação (quatro pontos, ponto único)
- Tampa de combustível com chave
- Plataforma de manutenção
- Kit com aprovação MSHA
- Proteção do silencioso
- Power Bob-Tach®
- Rádio
- Controle Remoto por Rádio
- Hidráulicos auxiliares traseiros
- Kit do para-choque traseiro
- Limpador da janela traseira
- Controle de deslocamento
- Sinalizador rotativo
- Cinto de segurança de 3 pontos (std. nos modelos Duas-velocidades)
- Cinto de segurança - 3 pol. de largura
- Cinto de segurança - retrátil
- Kit de redução de ruído (reduz o ruído no ouvido do operador)
- Kit para Aplicações Especiais
- Luz estroboscópica
- Fechadura da porta traseira
- Kit do protetor do cilindro de inclinação
- Pneus:
 - Bobcat Serviço Pesado 10 - 16.5, 10 lonas
 - Bobcat Aplicação Severa Deslocado 10 - 16.5, 10 lonas
 - Bobcat Aplicação Severa Poly Fill, 10 - 16.5, 10 lonas
 - Bobcat Aplicação Severa Poly Fill, 10 - 16.5, 10 lonas
 - Bobcat Aplicação Severa, 10 - 16.5, 10 lonas
 - Bobcat Aplicação Severa Poly Fill, 10 - 16.5, 10 lonas
 - Bobcat Solidflex, 31 x 6 x 10
 - Bobcat Super Float, 31 x 12 - 16.5, 10 lonas
- Duas velocidades de deslocamento
- Janelas:
 - Janela traseira removível externamente
 - Janela traseira de policarbonato
 - Janelas laterais de policarbonato
 - Janelas Laterais

As especificações estão sujeitas a alteração sem aviso e os itens standard podem variar.

CARACTERÍSTICAS, ACESSÓRIOS E IMPLEMENTOS (CONT.)

Estes e outros implementos são aprovados para uso neste modelo de carregadeira. Não use implementos não aprovados. Implementos não fabricados pela Bobcat podem ser não aprovados.

A versátil carregadeira Bobcat rapidamente se transforma em uma máquina multiuso com a conexão de um implemento de ajuste perfeito; de caçamba a garra, a garfo para pallets, a retroescavadeira e uma variedade de outros implementos.

Consulte seu distribuidor Bobcat para obter informações sobre implementos aprovados e manuais de operação e manutenção de implementos.

Aumente a versatilidade de sua carregadeira Bobcat com uma variedade de tipos e tamanhos de caçambas.

Caçambas Disponíveis

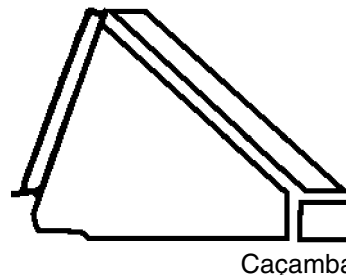

Muitos modelos, larguras e diferentes capacidades de caçambas estão disponíveis para uma variedade de aplicações. Elas incluem construção e industrial, perfil baixo, fertilizantes e neve, para citar algumas. Consulte seu distribuidor Bobcat sobre a caçamba correta para sua carregadeira Bobcat e aplicação.

Implementos

- Varredora Angulável
- Perfurador
- Retroescavadeira
- Garfo para Fardos
- Lâminas – Aplainadora, Dozer, para Neve, para Neve em V
- Rompedor Hidráulico
- Serra para Mato
- Roçadeira Brushcat™
- Caçambas
- Adaptador de Caçambas
- Triturador de Galhos
- Caçamba Combinada
- Betoneira
- Bomba de Concreto
- Cavadeira
- Martelo de Queda Livre
- Caçamba de Despejo
- Podador Horizontal
- Niveladora
- Garras - Agrícola / Utilitária, Industrial e para Raízes
- Aplainadora
- Rastelo para Paisagismo
- Equipamento a Laser
- Aparador de Grama
- Roda Compactadora
- Garfo para Pallets
- Fresadora
- Dobradeira de Vergalhões
- Caçamba para Pedras
- Escarificador
- Scraper
- Semeadeira
- Empurrador de Neve
- Soprador de Neve
- Colocador de Grama
- Condicionador de Solos
- Espalhador
- Estabilizadores Traseiros
- Esteiras de Aço
- Triturador de Troncos
- Vassoura
- Adaptador para engate de 3 pontos

- Cultivador
- Tilt-Tatch™
- Transplantador de Árvores
- Compactador de Valetas
- Valetadeira
- Garfo Utilitário
- Estrutura Adaptadora
- Rolo Vibratório
- Kit de Água
- Varredora de Empuxo

Implementos de Alta Vazão

Os implementos a seguir são aprovados para uso em máquinas Alta-Vazão. Consulte seu distribuidor Bobcat para obter uma lista atualizada de implementos aprovados.

- Varredora Angulável
- Perfurador
- Roçadeira Brushcat™
- Triturador de Galhos
- Bomba de Concreto
- Podador Horizontal
- Fresadora
- Soprador de Neve
- Condicionador de Solos
- Triturador de Troncos
- Cultivador
- Valetadeira
- Valetadeira de Asfalto

CARACTERÍSTICAS, ACESSÓRIOS E IMPLEMENTOS (CONT.)

Kit para Aplicações Especiais



EVITE FERIMENTOS OU MORTE

Algumas aplicações de implementos podem provocar a entrada de detritos ou objetos arremessados pelas aberturas dianteira, superior e traseira da cabine. Instale o Kit para aplicações especiais para oferecer mais proteção para o operador nessas aplicações.

W-2737-0508

Inspeção e Manutenção do Kit para Aplicações Especiais

- Inspeccione quanto a trincas ou avarias. Substitua se necessário.
- Pré-enxágue com água para remover materiais arenosos.
- Lave com detergente doméstico suave e água morna.
- Use uma esponja ou pano macio. Enxágue bem com água e seque com um pano macio limpo ou rodinho de borracha.
- Não use materiais de limpeza abrasivos ou muito alcalinos.
- Não limpe com lâminas ou raspadores de metal.

Figura 5

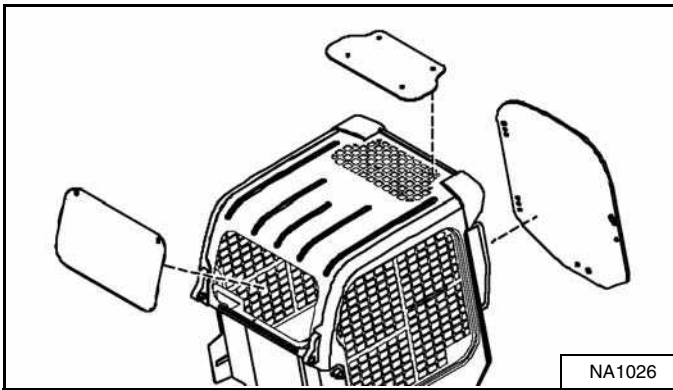

Disponível para aplicações especiais, para restringir a entrada de materiais pelas aberturas da cabine. O kit inclui porta dianteira de policarbonato de 12,7 mm (0,5 pol.) de espessura e janela traseira de policarbonato [Figura 5].

A janela superior de policarbonato (item standard) deve ser instalada para aplicações especiais, para restringir a entrada de material pelas aberturas da cabine.

Consulte o distribuidor Bobcat sobre disponibilidade.

CARACTERÍSTICAS, ACESSÓRIOS E IMPLEMENTOS (CONT.)

Kit de Porta e Janelas Florestais

Figura 6

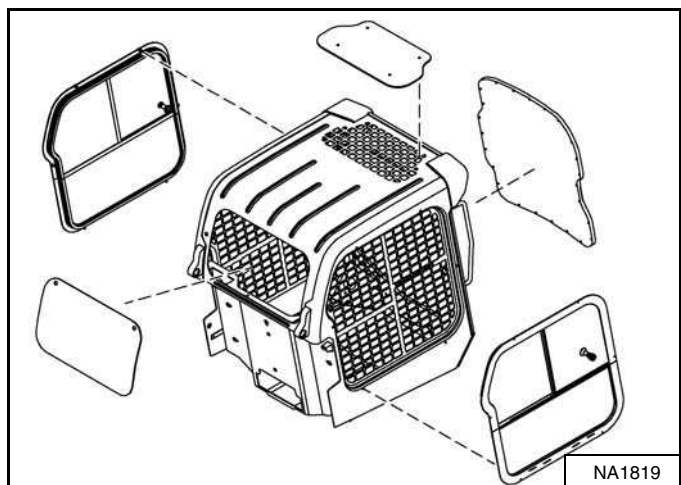

Disponível para aplicações especiais para evitar a entrada de detritos e objetos arremessados na cabine. O kit inclui porta dianteira policarbonato laminado de 19,1 mm (0.75 pol.) de espessura, janelas laterais e janela traseira de policarbonato [Figura 6].

A janela superior de policarbonato (item standard) deve ser instalada como parte do Kit de porta e janelas florestais, para restringir a entrada de material pelas aberturas da cabine.

Inspeção e Manutenção do Kit de Porta e Janelas Florestais

- Inspeção quanto a trincas ou avarias. Substitua se necessário.
- Solicite a peça número 7171104 se a estrutura da porta estiver danificada e precisar ser substituída.
- Solicite a peça número 7193293 se o policarbonato da porta estiver danificado e precisar ser substituído.
- Pré-enchágue com água para remover materiais arenosos.
- Lave com detergente doméstico suave e água morna.
- Use uma esponja ou pano macio. Enxágue bem com água e seque com um pano macio limpo ou rodinho de borracha.
- Não use materiais de limpeza abrasivos ou muito alcalinos.
- Não limpe com lâminas ou raspadores de metal.

Saída de Emergência da Porta Florestal

Figura 7

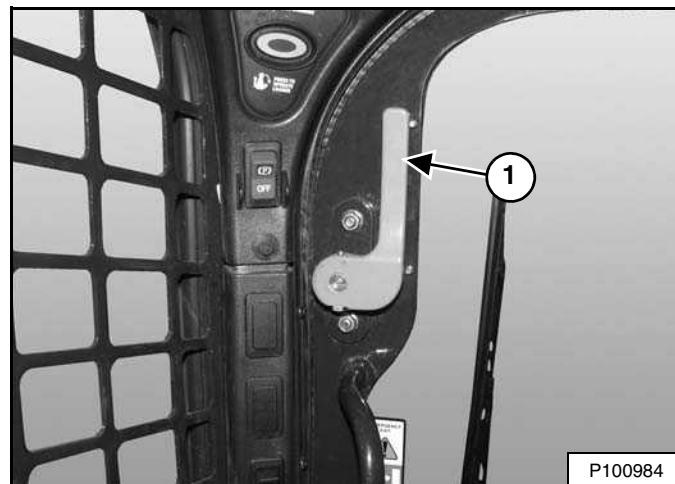

- Inspeção as duas alavancas de saída de emergência (item 1) [Figura 7], as articulações e as ferragens quanto a peças soltas ou danificadas.
- Repare ou substitua conforme necessário.



Bobcat®

SEGURANÇA E RECURSOS DE TREINAMENTO

INSTRUÇÕES DE SEGURANÇA	17
Antes da Operação	17
Operação Segura é Responsabilidade do Operador	18
Operação segura requer um operador qualificado	18
Evite Poeira de Sílica	19
PREVENÇÃO CONTRA INCÊNDIO	19
Manutenção	19
Operação	19
Sistema Elétrico	19
Sistema Hidráulico	20
Abastecimento	20
Partida	20
Sistema de Escape Corta Fagulhas	20
Soldagem e Esmerilhamento	20
Extintores de Incêndio	20
PUBLICAÇÕES E RECURSOS DE TREINAMENTO	21
AVISOS NA MÁQUINA (DECALQUES)	22
Avisos de Segurança Somente Ilustrados	25



Bobcat®

INSTRUÇÕES DE SEGURANÇA

Antes da Operação

Siga cuidadosamente as instruções de operação e manutenção contidas neste manual.

A carregadeira Bobcat é altamente manobrável e compacta. Ela é robusta e útil sob uma ampla variedade de condições. Isso traz ao operador riscos associados à aplicação fora de estrada e em terrenos irregulares, comuns na utilização da carregadeira Bobcat.

A carregadeira Bobcat possui um motor de combustão interna que emite calor e gases de escape. Todos os gases de escape podem matar ou causar doenças; portanto use a carregadeira em locais com ventilação adequada.

O distribuidor instrui sobre as capacidades e restrições da carregadeira Bobcat e dos implementos para cada aplicação. O distribuidor demonstra a operação segura de acordo com o material de instrução Bobcat, que também está disponível para operadores. O distribuidor também pode identificar modificações não seguras ou uso de implementos não aprovados. Os implementos e caçambas são projetados para uma capacidade nominal de operação (alguns com restrições à altura de elevação). Eles são desenhados para fixação segura na carregadeira Bobcat. O usuário deve consultar o distribuidor ou a literatura Bobcat para determinar a carga segura de materiais de densidades especificadas para a combinação máquina - implemento.

As publicações e materiais de treinamento a seguir fornecem informações sobre o uso e manutenção seguros da máquina Bobcat e implementos:

- O relatório de entrega é usado para assegurar que instruções completas foram dadas ao novo proprietário e que a máquina e os implementos estão em condições seguras de operação.
- O manual de operação e manutenção entregue com a máquina ou implemento fornece informações sobre operação, bem como manutenção de rotina e procedimentos de serviço. Ele é uma parte da máquina e pode ser guardado em um compartimento existente na máquina. Manuais de operação e manutenção para reposição podem ser adquiridos com seu distribuidor Bobcat.
- Os avisos na máquina (decalques) instruem sobre a operação segura e cuidados com sua máquina ou implemento Bobcat. Os avisos e suas localizações são mostrados no manual de operação e manutenção. Avisos para reposição estão disponíveis no seu distribuidor Bobcat.

- Um Guia do Operador está fixado à cabine do operador da carregadeira. Suas breves instruções são úteis para o operador. O guia está disponível em seu distribuidor em uma edição em inglês ou um de vários outros idiomas. Consulte seu distribuidor Bobcat para obter mais informações sobre versões traduzidas.
- O manual de segurança AEM entregue com a máquina fornece informações gerais sobre segurança.
- O curso de operação de carregadeiras de direção deslizante está disponível através de seu distribuidor Bobcat. Esse curso é planejado para fornecer regras e práticas de operação correta da carregadeira Bobcat. O curso está disponível nas versões em inglês e espanhol.
- Cursos de treinamento de manutenção segura estão disponíveis junto a seu distribuidor Bobcat. Eles fornecem informações sobre os procedimentos corretos e seguros de manutenção.
- Consulte a página PUBLICAÇÕES E RECURSOS DE TREINAMENTO neste manual ou seu distribuidor Bobcat para obter manuais de peças e serviços, materiais impressos, vídeos ou cursos de treinamento disponíveis. Visite também os web sites Bobcat www.training.bobcat.com ou www.bobcat.com

O distribuidor e o proprietário/operador revisam o uso recomendado do produto no ato da entrega. Se o proprietário/operador for usar o produto para uma aplicação diferente, ele deve perguntar ao distribuidor as recomendações para o novo uso.



Informe-se antes de escavar
Ligue 811 (somente EUA)
1-888-258-0808 (EUA e Canadá)

Quando você ligar, será redirecionado para um local em seu estado / província ou cidade para obter informações sobre linhas subterrâneas (telefone, TV a cabo, água, esgoto, gás, etc.).

SI SSL-0913

INSTRUÇÕES DE SEGURANÇA (CONT.)

Operação Segura é Responsabilidade do Operador

	Símbolo Alerta de Segurança
Este símbolo significa: "Advertência, fique atento! Sua segurança está envolvida!" Leia atentamente a mensagem que se segue.	



O operador deve receber instruções antes de operar a máquina. Operadores não treinados podem provocar ferimentos ou morte.

W-2001-1285



Este aviso determina procedimentos que devem ser seguidos para evitar danos à máquina.

I-2019-0284



A palavra de aviso PERIGO na máquina e nos manuais indica uma situação de risco que, se não for evitada, resultará em morte ou ferimentos graves.

D-1002-1107



A palavra de aviso ADVERTÊNCIA na máquina e nos manuais indica uma situação de risco potencial que, se não for evitada, poderá resultar em morte ou ferimentos graves.

W-2044-1107

A carregadeira Bobcat e implemento devem estar em boas condições de operação antes do uso.

Verifique todos os itens no decalque do programa de manutenção, na coluna 8-10 horas ou no manual de operação e manutenção.

Operação segura requer um operador qualificado

Para um operador ser qualificado, ele ou ela não deve consumir drogas ou bebidas alcoólicas que prejudiquem sua atenção ou coordenação durante o trabalho. Um operador que esteja tomando medicamentos prescritos

deve ter uma opinião médica para determinar se ele ou ela pode operar uma máquina com segurança.

Um operador qualificado deve fazer o seguinte:

Entender as instruções escritas, regras e regulamentos

- As instruções escritas da Bobcat Company incluem o Relatório de entrega, o Manual de operação e manutenção, o Guia do operador, o Manual de segurança e os avisos na máquina (decalques).
- Verifique as leis e regulamentos de sua localidade. Os regulamentos podem incluir exigências de segurança de um empregador. As leis podem aplicar-se às exigências de trânsito locais ou ao uso do emblema de veículo lento (SMV). Podem também identificar um risco, como uma linha de serviço público.

Receber treinamento com operação real

- O treinamento do operador deve consistir em uma demonstração e instruções verbais. Este treinamento é dado pelo distribuidor Bobcat local antes do produto ser entregue.
- O novo operador deve começar numa área livre de observadores e usar todos os controles até que ele ou ela possa operar a máquina e seus implementos de maneira segura sob todas as condições da área de trabalho. Afivelar sempre o cinto de segurança antes de operar.
- Cursos de treinamento do operador estão disponíveis junto a seu distribuidor Bobcat em Inglês e Espanhol. Eles fornecem informações para operação segura e eficiente do equipamento. Vídeos sobre segurança também estão disponíveis.
- Cursos de treinamento de manutenção segura estão disponíveis junto a seu distribuidor Bobcat. Eles fornecem informações sobre os procedimentos corretos e seguros de manutenção.

Conhecer todas as condições do trabalho

- Saber o peso dos materiais movimentados. Evitar exceder a capacidade nominal de operação (ROC) da máquina. Material mais denso será mais pesado que o mesmo volume de material menos denso. Reduzir o tamanho da carga se for movimentar material denso.
- O operador deve conhecer todos os usos e áreas de trabalho proibidos; por exemplo, deve saber sobre rampas excessivas.
- Conhecer a localização de todas as linhas subterrâneas. Consulte os serviços públicos locais ou o telefone de ligação gratuita que se encontra na seção *Antes da operação* deste manual.
- Usar roupas bem ajustadas ao corpo. Sempre usar óculos de segurança ao fazer manutenção ou reparos. Óculos de segurança, equipamento para respiração, proteção auricular ou kits para aplicações especiais são exigidos para alguns trabalhos. Consulte seu distribuidor Bobcat sobre equipamento de segurança Bobcat para seu modelo.

SI SSL-0913

INSTRUÇÕES DE SEGURANÇA (CONT.)

Evite Poeira de Sílica



Cortar ou furar concreto contendo areia ou rocha contendo quartzo pode resultar em exposição a poeira de sílica. Não exceda os limites de exposição permissíveis (PEL) à poeira de sílica determinados pela OSHA ou outras normas e regulamentos do local de trabalho. Use um respirador, spray de água ou outros meios para controlar a poeira. Poeira de sílica pode causar doenças nos pulmões e é reconhecida no estado da Califórnia, nos Estados Unidos, como causadora de câncer.

PREVENÇÃO CONTRA INCÊNDIO



Manutenção

A máquina e alguns implementos possuem componentes que atingem altas temperaturas sob condições normais de operação. As principais fontes de altas temperaturas são o motor e o sistema de escape. O sistema elétrico, se danificado ou incorretamente mantido, pode ser uma fonte de faíscas ou centelhas.

Resíduos inflamáveis (folhas, palha etc.) devem ser removidos regularmente. O acúmulo de resíduos inflamáveis pode oferecer risco de incêndio. Limpe regularmente para evitar esse acúmulo. Resíduos inflamáveis no compartimento do motor são um risco potencial de incêndio.

A área do operador, o compartimento do motor e o sistema de arrefecimento do motor devem ser inspecionados diariamente e limpos, se necessário, para evitar riscos de incêndio e superaquecimento.

Todos os combustíveis, a maioria dos lubrificantes e algumas misturas de arrefecimento são inflamáveis. Fluidos inflamáveis vazando ou derramados sobre superfícies quentes ou sobre componentes elétricos podem provocar um incêndio.

Operação

Não use a máquina em locais onde o escape, faíscas, fagulhas ou componentes quentes possam entrar em contato com material inflamável, pó ou gases explosivos.

Sistema Elétrico



Verifique toda a fiação e conexões elétricas quanto a avarias. Mantenha os terminais da bateria limpos e apertados. Repare ou substitua qualquer peça danificada ou fios soltos ou desfiados.

Gás de bateria pode explodir e causar ferimentos graves. Siga o procedimento contido no manual de operação e manutenção para conectar a bateria e para dar partida auxiliar. Não dê partida auxiliar nem carregue uma bateria congelada ou danificada. Mantenha fogo ou faíscas longe de baterias. Não fume na área de carga de bateria.

SI SSL-0913

PREVENÇÃO CONTRA INCÊNDIO (CONT.)

Sistema Hidráulico

Verifique tubos, mangueiras e conexões hidráulicas quanto a avarias ou vazamentos. Nunca use fogo ou a pele desprotegida para verificar vazamentos. Tubos e mangueiras hidráulicos devem ser corretamente posicionados e ter apoio adequado e presilhas de fixação. Aperte ou substitua quaisquer peças que apresentem vazamento.

Sempre limpe derramamentos de fluidos. Não use gasolina ou diesel para limpar peças. Use solventes comerciais não inflamáveis.

Abastecimento



Desligue o motor e deixe-o esfriar antes de abastecer com combustível. Não fume! Não reabasteça uma máquina próximo a fogo ou faíscas. Abasteça o tanque de combustível em área externa.

Diesel com teor ultrabaixo de enxofre (ULSD) representa um risco maior de ignição estática do que as formulações anteriores de diesel com teor mais alto de enxofre. Evite morte ou ferimentos graves decorrentes de incêndio ou explosão. Consulte o seu fornecedor de combustível ou do sistema de combustível para assegurar que o sistema de fornecimento esteja em conformidade com as normas de abastecimento quanto a práticas de aterramento e ligações elétricas apropriados.

Partida

Não use éter ou fluidos de partida em nenhum motor que tenha velas de preaquecimento ou aquecedor do ar de admissão. Esses auxílios a partida podem causar explosão e ferir você ou pessoas próximas.

Siga o procedimento contido no manual de operação e manutenção para conectar a bateria e para dar partida auxiliar.

Sistema de Escape Corta Fagulhas

O sistema de escape corta fagulhas foi projetado para controlar a emissão de partículas quentes do motor e do sistema de escape, mas o silencioso e os gases de escape ainda permanecem quentes.

Verifique regularmente o sistema de escape corta fagulhas para certificar-se de que esteja em bom estado e funcionando corretamente. Siga o procedimento contido no manual de operação e manutenção para limpar o silencioso corta fagulhas (se equipado).

Soldagem e Esmerilhamento

Sempre limpe a máquina e o implemento, desconecte a bateria e desconecte a fiação dos controladores Bobcat antes de soldar. Cubra mangueiras de borracha, bateria e todas as outras peças inflamáveis. Mantenha um extintor de incêndio próximo à máquina quando soldar.

Tenha boa ventilação quando esmerilhar ou soldar peças pintadas. Use máscara de proteção quando esmerilhar peças pintadas. Poeira ou gases tóxicos podem ser produzidos.

Poeira originada de reparos de peças não metálicas como capôs, para-lamas ou protetores pode ser inflamável ou explosiva. Poeira originada de reparos de peças não metálicas como capôs, para-lamas ou protetores pode ser inflamável ou explosiva.

Extintores de Incêndio

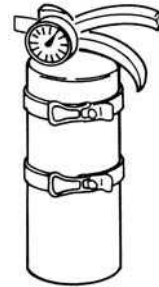

Saiba onde estão localizados os extintores de incêndio e os kits de primeiros socorros e como usá-los. Inspecione o extintor de incêndio e faça manutenção regularmente. Obedeça às recomendações na placa de instruções.

PUBLICAÇÕES E RECURSOS DE TREINAMENTO

As publicações a seguir também estão disponíveis para seus produtos Bobcat. Você pode adquiri-las do seu distribuidor Bobcat.

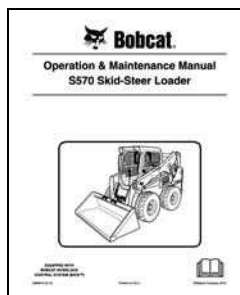

MANUAL DE OPERAÇÃO E MANUTENÇÃO

6989674ptBR

Instruções completas sobre a operação correta e manutenção de rotina da Carregadeira Bobcat.



MANUAL DE SEGURANÇA

6556500 (Inglês e espanhol)

Oferece procedimentos básicos e advertências de segurança sobre sua Carregadeira Bobcat.



CURSO DE TREINAMENTO DO OPERADOR DE CARREGADEIRA DE DIREÇÃO DESLIZANTE

7249275 (Inglês)
7249278 (Espanhol)

Apresenta ao operador o passo a passo básico da operação de carregadeiras de direção deslizante.

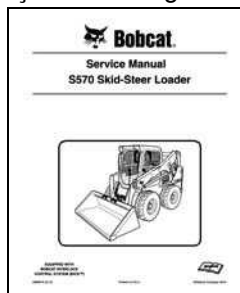

MANUAL DE SERVIÇO

6989675enUS

Instruções completas para manutenção de sua carregadeira Bobcat. Para obter as informações mais recentes a respeito dos

produtos Bobcat e a Bobcat Company, visite nosso site no www.training.bobcat.com ou www.bobcat.com.

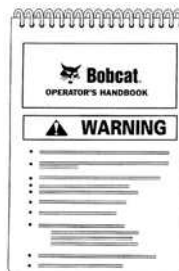

GUIA DO OPERADOR

6987174ptBR

Dá instruções básicas de operação e advertências sobre segurança.



DVD DE SEGURANÇA DO OPERADOR

6904762 (Inglês e espanhol)

O DVD fornece instruções básicas de segurança para muitos produtos Bobcat, inclusive carregadeiras.



CURSO DE SEGURANÇA NA MANUTENÇÃO DE CARREGADEIRAS DE DIREÇÃO DESLIZANTE

6900641

Apresenta aos técnicos de serviço o passo a passo básico dos procedimentos de manutenção adequados e seguros de carregadeiras de direção deslizante.



VÍDEO DE SEGURANÇA DA CARREGADEIRA

(Dispositivo móvel com necessidade de aplicação de código de resposta rápida)

Escaneie o código acima para assistir ao vídeo de segurança da carregadeira ou veja-o em www.training.bobcat.com.

AVISOS NA MÁQUINA (DECALQUES)

Siga as instruções de todos os avisos (decalques) que estão na carregadeira. Substitua qualquer aviso danificado e certifique-se que estejam nos locais corretos. Os decalques estão disponíveis através de seu distribuidor Bobcat.

7167994
Standard e ACS
7168140

Standard e ACS
7168136

SJC
7168144

SJC
7168023

SJC
7168024

SJC
7168114

7223425
(Dentro do Painel de Acesso aos Fusíveis) (Área do Pedal Esquerdo)

SJC
7168142

Standard e ACS
7168138

7177742

6987174ptBR

Porta
7168025

Standard e ACS
7168272

6737189

Amortecedor a gás da porta
7170360

Amortecedor a gás da porta
7169291

Janela traseira com trincos
7167991

1
Cinto de 3 pontos
7184346

1950 lbs
RATED OPERATING CAPACITY (ROC)
885 kg
See ROC in Manual if equipped with counterweights
7183755

Dentro da cabine

7167993
CARRY LOAD LOW

6561383
(Atrás do Bob-Tach)

7167990

7167996

7167989

7168031

Elevador Ponto Único
6533898 (2)

Elevador Ponto Único
7142141 (2)

Elevador Ponto Único
7168021 (2)

Elevador Quatro Pontos
7167996

Elevador Quatro Pontos
7168019

Opções de kits de elevação

NA5772



Bobcat®

AVISOS NA MÁQUINA (DECALQUES) (CONT.)

Avisos de Segurança Somente Ilustrados

Os avisos de segurança são usados para alertar o operador do equipamento ou o pessoal de manutenção sobre os riscos que podem ser encontrados no uso e manutenção do equipamento. A localização e descrição dos avisos de segurança são detalhadas nesta seção. Familiarize-se com todos os avisos de segurança instalados na máquina / implemento.

Configuração Vertical

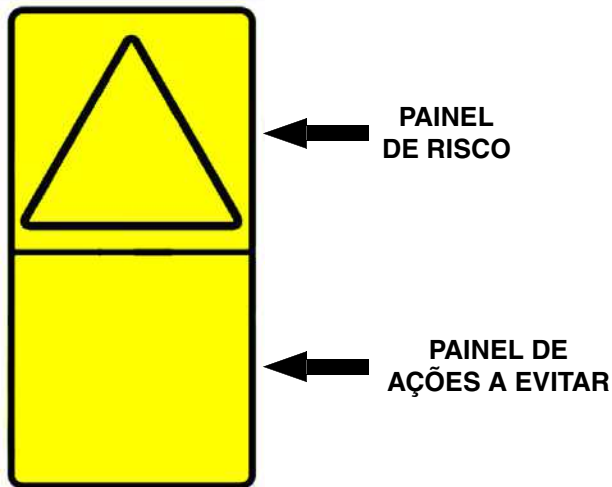

Configuração Horizontal

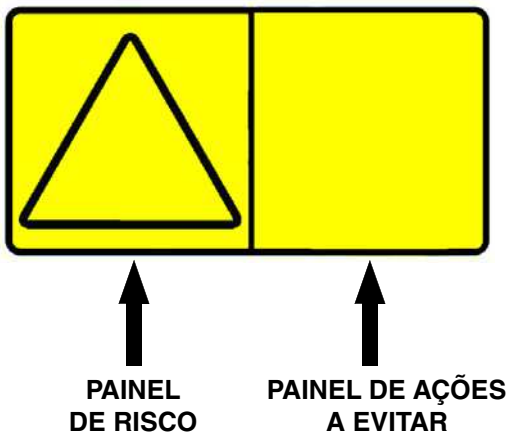

O formato consiste no(s) painel(eis) de identificação do risco e no(s) painel(eis) de ações a evitar:

Os painéis de risco descrevem um risco potencial dentro de um triângulo de alerta de segurança.

Os painéis de ações a evitar representam as necessárias para evitar os riscos.

Um aviso de segurança pode conter mais de um painel de risco e mais de um painel de ações a evitar.

NOTA: Consulte os AVISOS NA MÁQUINA (DECALQUES) na página 22 e AVISOS NA MÁQUINA (DECALQUES) (CONT.) na página 23 numerados para a localização na máquina de cada decalque somente ilustrado numerado correspondentemente.

1. Faixas de velocidade altas (7184346)

Este aviso de segurança encontra-se na cabine do operador em carregadeiras equipadas com cinto de segurança de 3 pontos.



**BATER EM OBSTRUÇÕES EM VELOCIDADES ALTAS
PODE PROVOCAR FERIMENTOS GRAVES OU
MORTE**

**Aperte o cinto transversal para proteção adicional
quando operar em velocidade alta.**

W-2754-0908

AVISOS NA MÁQUINA (DECALQUES) (CONT.)

Avisos de Segurança Somente Ilustrados (Cont.)

2. Fluido Quente Pressurizado (7169699)

Este aviso de segurança localiza-se na tampa do tanque de líquido de arrefecimento do motor.



FLUIDO QUENTE PRESSURIZADO PODE CAUSAR QUEIMADURAS GRAVES

- Nunca abra quente.
- ABRA LENTAMENTE.

W-2755-0908

3. Gás Sob Alta Pressão (7169291)

Este aviso de segurança localiza-se no(s) componente(s) amortecedor a gás suportando a cabine e na porta dianteira opcional.



GÁS SOB ALTA PRESSÃO PODE LIBERAR A HASTE E CAUSAR FERIMENTOS GRAVES OU MORTE

- Não abra o cilindro.
- Consulte o manual de serviço para obter mais informações.

W-2756-0908

4. Esmagamento Pelo Braço de Elevação (7170355)

Este aviso de segurança está localizado em determinadas mangueiras ou tubos dentro do chassi da carregadeira embaixo da cabine do operador.



EVITE MORTE

- Desconectar linhas hidráulicas pode causar a queda do braço de elevação ou implemento.
- Sempre use um suporte aprovado do braço de elevação quando o braço estiver na posição elevada.

D-1008-0409

INSTRUÇÕES DE OPERAÇÃO

IDENTIFICAÇÃO DO PAINEL DE INSTRUMENTOS	31
Visão Geral	31
Painel Esquerdo	32
Tela do monitor	34
Painel Direito (Painel Standard com Chave)	35
Painel Direito (Com Partida Sem Chave)	36
Painel Direito (Painel de Instrumentos Deluxe)	37
Painel de Interruptores Esquerdo	39
Painel de Interruptores Direito	39
Painel Inferior Esquerdo	40
Painel Inferior Direito	40
Rádio	41
IDENTIFICAÇÃO DOS CONTROLES	43
Descrição	43
Controles Standard	43
Sistema de Controle Avançado (ACS)	44
Controles Joystick Seleccionáveis (SJC)	45
CABINE DO OPERADOR	46
Descrição	46
Janelas Laterais	46
Operação da Porta	46
Limpador Dianteiro	47
Luz da Cabine	47
SISTEMA BOBCAT DE CONTROLE DE INTERBLOQUEIO (BICS™)	48
Descrição	48
Operação	48
SISTEMA DA BARRA DO ASSENTO	49
Descrição	49
Operação	49
FREIO DE ESTACIONAMENTO	50
Operação	50
DESBLOQUEIO DA TRAÇÃO	50
Descrição	50
Operação	50
CONTROLE DE ACELERAÇÃO DO MOTOR	51
Operação	51
CONTROLE BY-PASS DO BRAÇO DE ELEVAÇÃO	51
Descrição	51
Operação	51

SAÍDA DE EMERGÊNCIA	52
Identificação da Janela Traseira	52
Remoção da Janela Traseira (Trincos)	52
Remoção da Janela Traseira (Cordão de Borracha)	52
Acesso Externo (Janela Traseira com Trincos)	53
Acesso Externo (Janela Traseira com Cordão de Borracha)	53
Porta Dianteira	53
SISTEMA DE ALARME DE RÉ	55
Descrição	55
Operação	55
DESLOCAMENTO E DIREÇÃO DA CARREGADEIRA	56
Configurações de Controle Disponíveis	56
Operação (Standard e ACS)	56
Operação (SJC) no Padrão de Controle 'ISO'	57
Operação (SJC) No Padrão de Controle 'H'	58
PARADA DA CARREGADEIRA	59
Uso das Alavancas de Controle Ou Joysticks	59
CONTROLE DE DUAS VELOCIDADES	59
Descrição	59
Operação (Standard e ACS)	60
Operação (SJC)	60
CONTROLE DE VELOCIDADE	61
Descrição	61
Operação	61
Alteração do Ajuste Padrão de Fábrica	62
RESPOSTA DE TRAÇÃO	63
Descrição	63
Operação	63
COMPENSAÇÃO DE DESVIO DE DIREÇÃO	65
Descrição	65
Operação	65
COMPENSAÇÃO DE ELEVAÇÃO E INCLINAÇÃO	67
Descrição	67
Operação	67
Operação (ACS)	68
Operação (SJC)	69

This as a preview PDF file from best-manuals.com



Download full PDF manual at best-manuals.com