



Bobcat®

Manual de operación y mantenimiento



S530

Cargador de dirección deslizante

S/N B42T11001 y superiores



ADVERTENCIAS DE SEGURIDAD PARA EL OPERADOR

!

ADVERTENCIA

El operador debe conocer las instrucciones antes de operar la máquina. Los operadores sin capacitación previa pueden provocar lesiones o fatalidades.
W-2001-0502

! Símbolo de alerta de seguridad: Este símbolo es una advertencia, significa: “¡Advertencia, esté alerta, su seguridad está en juego!” Lea cuidadosamente el mensaje que aparece a continuación.

CORRECTO

P-90216

! Nunca use el cargador sin leer las instrucciones. Lea las calcomanías adheridas a la máquina, el Manual de operación y mantenimiento y el Manual del operador.

CORRECTO

NA1254

! Use siempre la barra del asiento y el cinturón de seguridad con firmeza.
! Mantenga los pies en los pedales o descansa pies cuando accione el cargador.

CORRECTO

NA1673

! Nunca use el cargador sin una cabina de operación aprobada contra vuelcos y contra objetos que caen (ROPS y FOPS). Abroche su cinturón de seguridad.

INCORRECTO

NA1696

! Nunca use el cargador como un dispositivo para elevar al personal.

INCORRECTO

NA1671

! No use el cargador en atmósferas con polvo o gas explosivo, o donde el escape pueda entrar en contacto con materiales inflamables.

INCORRECTO

NA1698

! Nunca transporte pasajeros.
! Mantenga a los transeúntes alejados del área de trabajo.

INCORRECTO

NA1675

! Cargue siempre el cucharón o los aditamentos lo más abajo posible.
! No se desplace o gire con el brazo de elevación arriba.
! Cargue, descargue y gire en suelos planos y llanos.

INCORRECTO

NA1676A

! Nunca supere la capacidad de operación nominal (ROC) permitida.

INCORRECTO

NA1672

! Nunca abandone el cargador con el motor en marcha o los brazos de elevación arriba.
! Para estacionar el equipo, aplique el freno de parqueo y coloque el aditamento en el suelo.

INCORRECTO

NA1677

! Nunca modifique el equipo.
! Use solamente los aditamentos aprobados por Bobcat Company para este modelo de cargador.

EQUIPOS DE SEGURIDAD

El cargador Bobcat® debe disponer de los artículos de seguridad necesarios para realizar cada trabajo. Pregunte a su distribuidor Bobcat acerca de la disponibilidad y el uso seguro de los aditamentos y accesorios.

1. CINTURÓN DE SEGURIDAD: revise los sujetadores del cinturón y si la tela o hebilla está en buenas condiciones.
2. BARRA DEL ASIENTO: si está arriba, debe bloquear los controles del cargador.
3. CABINA DEL OPERADOR (ROPS y FOPS): debe encontrarse en el cargador con todos los sujetadores apretados.
4. MANUAL DEL OPERADOR: debe permanecer al interior de la cabina.
5. CALCOMANÍAS DE SEGURIDAD: reponga, si están dañadas.
6. PELDAÑOS DE SEGURIDAD: reponga, si están dañados.
7. PALANCAS DE AGARRE: reponga, si están dañadas.
8. DISPOSITIVO DE SOPORTE DEL BRAZO DE ELEVACIÓN: reponga, si está dañado.
9. FRENO DE PARQUEO
10. SISTEMA DE ENCLAVAMIENTO DE CONTROLES BOBCAT (BICS)

CONTENIDO

PRÓLOGO	2
RECURSOS DE SEGURIDAD Y CAPACITACIÓN	10
INSTRUCCIONES DE OPERACIÓN	29
MANTENIMIENTO PREVENTIVO	117
CONFIGURACIÓN Y ANÁLISIS	184
ESPECIFICACIONES	205
GARANTÍA	212
ÍNDICE	214

INFORMACIÓN DE REFERENCIA

Diligencie la información correcta acerca de SU cargador Bobcat en los espacios provistos. Use siempre estos números cuando se refiera a su cargador Bobcat.

Número de serie del cargador: _____

Número de serie del motor: _____

NOTAS:

SU DISTRIBUIDOR BOBCAT:

DIRECCIÓN: _____

TELÉFONO: _____

Bobcat Company
P.O. Box 128
Gwinner, ND 58040-0128
UNITED STATES OF AMERICA

Doosan Bobcat EMEA s.r.o.
U Kodetky 1810
263 12 Dobris
CZECH REPUBLIC

PRÓLOGO

Este Manual de operación y mantenimiento se publicó con el fin de instruir al propietario / operador acerca de la operación segura y el mantenimiento del cargador Bobcat. LEA Y ENTIENDA ESTE MANUAL DE OPERACIÓN Y MANTENIMIENTO ANTES DE OPERAR SU CARGADOR BOBCAT. Comuníquese con su distribuidor Bobcat si tiene alguna pregunta. Este manual puede ilustrar cargadores con opciones y accesorios adicionales que no están instalados en su cargador.

BOBCAT COMPANY TIENE LA CERTIFICACIÓN ISO 9001	3
ARTÍCULOS DE MANTENIMIENTO PERIÓDICO	3
UBICACIÓN DEL NÚMERO DE SERIE	4
Número de serie del cargador	4
Número de serie del motor	4
REPORTE DE ENTREGA	4
IDENTIFICACIÓN DE PARTES DEL CARGADOR	5
SISTEMAS, ACCESORIOS Y ADITAMENTOS	6
Artículos estándar	6
Opciones y accesorios	6
Cucharones disponibles	7
Aditamentos	7
Aditamentos de caudal alto	7
Kit para aplicaciones especiales	8
Inspección y mantenimiento del kit para aplicaciones especiales	8
Kit de puerta y ventana para el aditamento de elementos forestales	9
Inspección y mantenimiento del kit para puerta y ventana para el aditamento de elementos forestales	9

BOBCAT COMPANY TIENE LA CERTIFICACIÓN ISO 9001



ISO 9001 es una norma internacional que especifica los requisitos para un sistema de gestión de calidad que controla los procesos y procedimientos que usamos para diseñar, desarrollar, fabricar y distribuir los productos Bobcat.

El British Standards Institute (**BSI**, por sus siglas en inglés) es el Registrador Certificado que Bobcat Company eligió para evaluar el cumplimiento de la empresa con la norma ISO 9001 en las instalaciones de fabricación de Bobcat ubicadas en Gwinner, Dakota del Norte (EE.UU.), Pontchâteau (Francia), y en las oficinas corporativas de Bobcat (en Gwinner, Bismarck y West Fargo) en Dakota del Norte. **TÜV Rheinland** es el Registrador Certificado que Bobcat Company eligió para evaluar el cumplimiento de la empresa con la norma ISO 9001 en las instalaciones de fabricación de Bobcat ubicadas en Dobris (República Checa). Solo los evaluadores certificados, como el BSI y TÜV Rheinland, pueden otorgar certificaciones.

ISO 9001 significa que como empresa decimos lo que hacemos y hacemos lo que decimos. Es decir, hemos establecido procedimientos y políticas, y brindamos evidencias que son acatados.

ARTÍCULOS DE MANTENIMIENTO PERIÓDICO

	FILTRO DEL ACEITE DE MOTOR 7012303		BATERÍA 7306047
	FILTRO DE COMBUSTIBLE 7023589		FILTRO HIDRÁULICO 7024037
	FILTRO DE AIRE, exterior 7286322		FILTRO DE CARGA HIDRÁULICO 7319444
	FILTRO DE AIRE, interior 7221934		TAPA DE LLENADO/DESFOGUE HIDRÁULICO 6727475
	ANTICONGELANTE, propilenglicol 6983128 – premezclado – gal. americano 6983129 – concentrado – gal. americano		FLUIDO, hidráulico / hidrostático 6903117 – 2.5 galones americanos 6903118 – 5 galones americanos 6903119 – 55 galones americanos
ACEITE DE MOTOR 7023080 7023076 6989147 7023082 7023078	SAE 15W-40 – cuartos SAE 10W-30 – cuartos Sintético SAE 5W-40 – cuartos SAE 15W-40 – 2.5 gal. americanos SAE 10W-30 – 2.5 gal. americanos	ACEITE DE MOTOR 7023081 7023077 6989148	SAE 15W-40 – gal. americano SAE 10W-30 – gal. americano Sintético SAE 5W-40 – gal. americano

NOTA: Verifique siempre los números de las partes con su distribuidor Bobcat.

UBICACIÓN DEL NÚMERO DE SERIE

Use siempre el número de serie del cargador al solicitar información acerca del mantenimiento del equipo o repuestos. Tenga presente que los modelos anteriores o posteriores (identificados con el número de serie) pueden usar piezas diferentes, u otro procedimiento para ejecutar una operación de servicio específica.

Número de serie del cargador

Figura 1

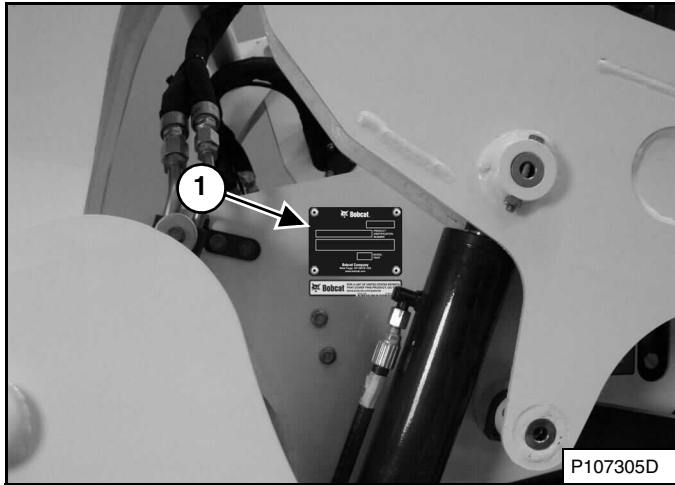

La placa con el número de serie del cargador (ítem 1) [Figura 1] está ubicada por fuera del bastidor.

Número de serie del motor

Figura 2

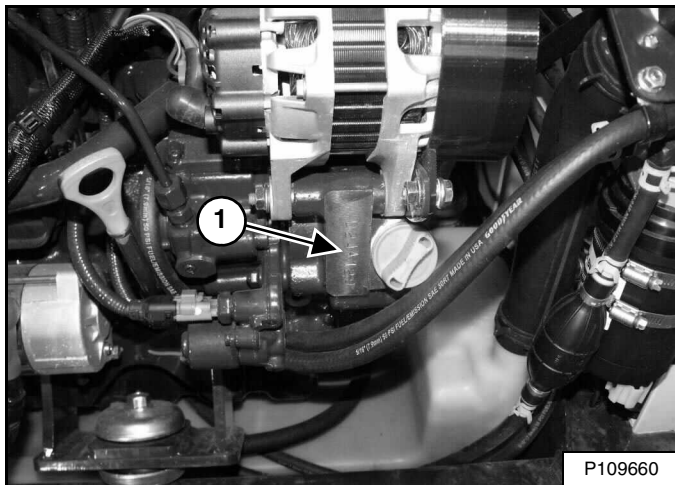

Este número de serie (ítem 1) [Figura 2] está al lado del motor junto a la tapa de llenado de aceite.

REPORTE DE ENTREGA

Figura 3

El reporte de entrega [Figura 3] contiene una lista de artículos que el distribuidor debe explicar o mostrar al propietario u operador en el momento de entregar el cargador Bobcat.

El reporte de entrega debe ser revisado y firmado por el propietario u operador, y por el distribuidor.

IDENTIFICACIÓN DE PARTES DEL CARGADOR

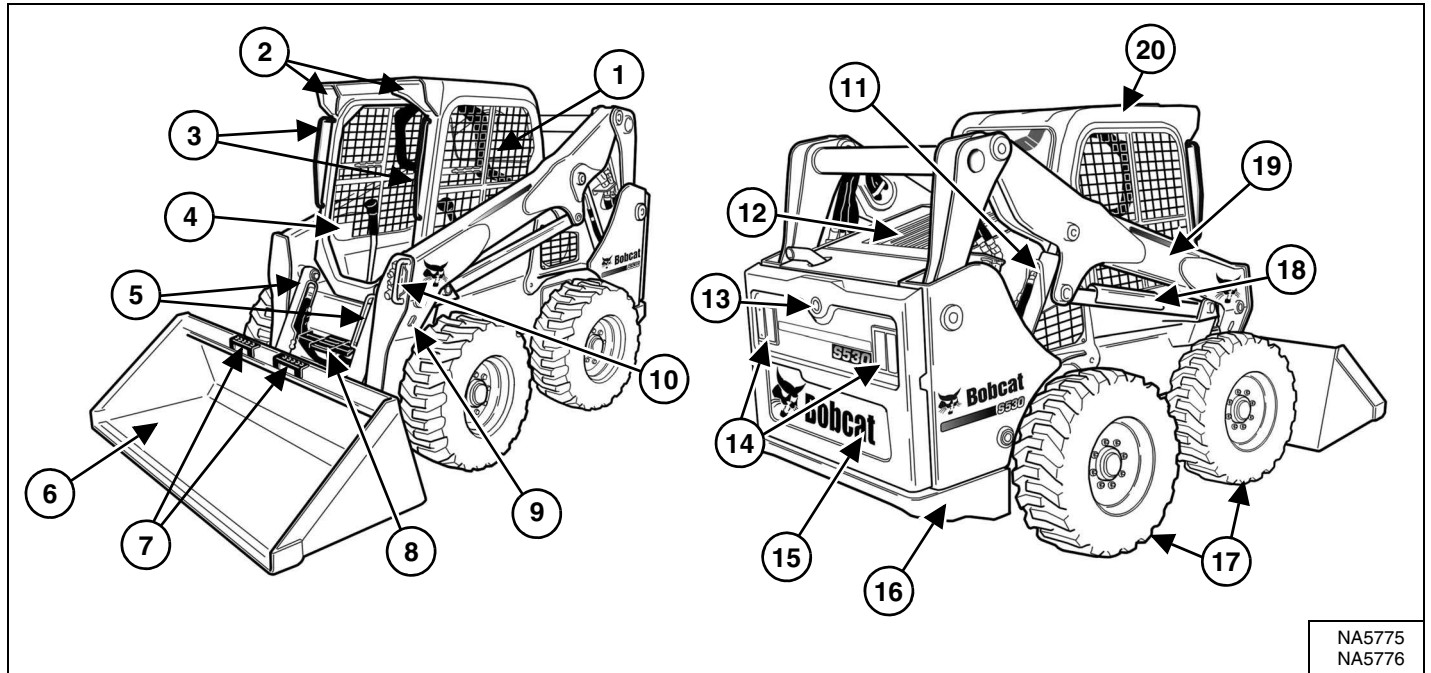

NA5775
NA5776

ÍTEM	DESCRIPCIÓN	ÍTEM	DESCRIPCIÓN
1	Manual de operación y mantenimiento y Manual del operador	11	Cilindro de elevación (ambos lados)
2	Farolas o luces delanteras	12	Rejilla trasera
3	Palancas de agarre	13	Alarma de retroceso
4	Asiento del operador con cinturón de seguridad y barra del asiento	14	Luces o farolas de trabajo traseras y de cola
5	Cilindros de inclinación	15	Compuerta trasera
6	Cucharón [A]	16	Amarre posterior (ambos lados) / Amarre frontal ubicado detrás del cucharón
7	Escalas del cucharón	17	Llantas [C]
8	Escala	18	Dispositivo de soporte del brazo de elevación
9	Amarre alternativo frontal (ambos lados)	19	Brazo de elevación
10	Acoples rápidos auxiliares delanteros	20	Cabina del operador (ROPS y FOPS) [B]

[A] Cucharón – hay varios cucharones diferentes y otros aditamentos disponibles para el cargador Bobcat.

[B] ROPS – es estructura de protección de caídas según la norma ISO 3471 y FOPS – es estructura de protección de objetos que caen según la norma ISO 3449, nivel I. El nivel II está disponible.

[C] Llantas – se muestran llantas estándar. Hay varios estilos y tamaños de llantas diferentes disponibles para el cargador Bobcat.

SISTEMAS, ACCESORIOS Y ADITAMENTOS

Artículos estándar

El cargador Bobcat modelo S530 dispone de los siguientes artículos estándar:

- Motor turbo diésel Tier 4 Bobcat de 49 caballos de fuerza
- Tapas de acceso
- Asiento ajustable de vinilo
- Hidráulicos auxiliares: Caudal variable
- Sistema de enclavamiento de control Bobcat (BICSM^{MR})
- Bob-Tach® (enganche rápido)
- Cabina (incluye: ventana posterior y ventana superior de policarbonato) con certificación ROPS y FOPS (nivel I)
- Controles: estándar de Bobcat
- Parada de sistemas del motor / hidráulicos
- Bocina delantera / Alarma de alerta de retroceso
- Bujías precalentadoras (automáticamente activadas)
- Instrumentación: horómetro, rpm del motor, voltaje del sistema, medidores de temperatura del motor y de combustible; luces de advertencia
- Dispositivo de soporte del brazo de elevación
- Luces: delantera y trasera
- Freno de parqueo
- Barra del asiento
- Cinturón de seguridad
- Dispositivo del sistema parachispas
- Llantas (Bobcat, trabajo estándar, 10 – 16.5, de 8 capas)

Opciones y accesorios

Abajo aparece una lista de algunos equipos disponibles donde el distribuidor de su cargador Bobcat bien sea como accesorios instalados por el distribuidor y/o la fábrica, y opciones instaladas en fábrica. Consulte con su distribuidor Bobcat sobre otras opciones y accesorios disponibles.

- Asiento de suspensión de aire ajustable
- Asiento de suspensión ajustable
- Kit de desviación de aire
- Prelimpiador del filtro aire
- Dispositivo de control de aditamentos (ACD) (de 7 pasadores o de 14 pasadores)
- Auto ralenti (en vacío) (disponible solo en cargadores equipados con SJC)
- Control de viaje automático
- Guarda de acople de hidráulicos auxiliares
- Arnés de cableado para accesorios en la cabina
- Puerta de cabina con salida de emergencia
- Calefacción de la cabina
- Kit de tapón resellable de la cabina
- Controles:
 - Sistema de Control Avanzado (ACS) (para seleccionar control de pedal o de mano)
 - Controles de Selección de Mando, tipo joystick (SJC) (selección de patrón de control 'ISO' o 'H')
- Kit de contrapeso
- Panel de instrumentación de lujo con encendido del motor con botón
- Interior de lujo con compartimientos de almacenamiento

Opciones y accesorios (cont.)

- Calentador del bloque del motor
- Kit de guarda del escape
- Pedales extendidos
- Extinguidor de incendios
- Kit FOPS (nivel II)
- Kit de ventana de FOPS
- Kit de puerta y ventana para el aditamento de elementos forestales
- Limpiaparabrisas de puerta de cortadora de elementos forestales
- Destelladoras de cuatro direcciones (también agrega la función de las direccionales)
- Guardas de luces delanteras y traseras
- Guía de la manguera
- Posicionamiento hidráulico del cucharón (con selección de encender/apagar)
- Silenciador hidráulico
- Encendido del motor con botón
- Batería de mayor capacidad (para arranques en climas fríos)
- Kit de elevación (de 4 puntas / 1 punta)
- Tapa del tanque de combustible con cerradura
- Plataforma de mantenimiento
- Power Bob-Tach® (impulsado)
- Radio
- Control remoto radial
- Hidráulicos auxiliares traseros
- Kit de guardabarros posterior
- Kit de cámara de visión trasera
- Limpiaparabrisas de ventana posterior
- Ventilador inverso
- Luz rotativa intermitente
- Cinturón de seguridad con restricción de 3 puntos (estándar en modelos con control de dos-velocidades)
- Cinturón de seguridad – 3 pulgadas de ancho
- Cinturón de seguridad – retráctil
- Iluminación lateral
- Kit de reducción de sonido (reduce el ruido que llega al oído del operador)
- Kit para aplicaciones especiales
- Luz estroboscópica
- Cerrojo para la compuerta de cola
- Kit de guarda del cilindro de inclinación
- Llantas:
 - Bobcat, trabajo pesado, 10 – 16.5, 10 capas
 - Bobcat, trabajo pesado, desviación, 10 – 16.5, 10 capas
 - Bobcat, trabajo pesado, rellenas de polietileno, 10 – 16.5, 10 capas
 - Bobcat, trabajo pesado, rellenas de polietileno, 10 – 16.5, 10 capas
 - Bobcat, trabajo severo, 10 – 16.5, 10 capas
 - Bobcat, trabajo severo, rellenas de polietileno, 10 – 16.5, 10 capas
 - Bobcat, Solidflex, 31 x 6 x 10
 - Bobcat superflotantes, 31 x 12 – 16.5, 10 capas
- Desplazamiento de dos velocidades
- Ventanas:
 - Ventana posterior que se puede quitar desde el exterior
 - Ventana posterior de policarbonato
 - Ventanas laterales de policarbonato
 - Ventanas laterales

Las especificaciones están sujetas a cambios sin previo aviso y los artículos estándar pueden variar.

SISTEMAS, ACCESORIOS Y ADITAMENTOS (CONT.)

Estos y otros aditamentos han sido aprobados para este modelo de cargador. No use aditamentos que no sean aprobados. Es posible que aquellos no fabricados por Bobcat no sean aprobados.

El versátil cargador Bobcat se convierte con rapidez en una máquina de múltiples trabajos con un sistema de enganche de aditamentos bien ajustado desde cucharones y grapas, hasta horquillas montacargas y retroexcavadoras y una variedad de aditamentos adicionales.

Consulte a su distribuidor Bobcat para obtener información acerca de los aditamentos y los Manuales de operación y mantenimiento.

Incremente la versatilidad de su cargador Bobcat con una variedad de estilos y tamaños de cucharones.

Cucharones disponibles

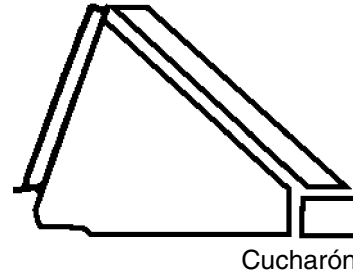

Hay muchos cucharones con diferentes estilos, anchos y capacidades diferentes para una variedad de aplicaciones diferentes. Estas incluyen construcción e industria, perfil bajo, fertilizante y nieve, entre otros. Consulte con su distribuidor Bobcat sobre el cucharón adecuado para su cargador Bobcat y aplicación.

Aditamentos

- Barredora angular
- Hoyador
- Retroexcavadora
- Horquilla para pacas
- Palas – cajón nivelador, topadora, pala en V para nieve
- Martillo, hidráulico
- Desmalezadora
- Cucharones
- Cucharón combinado
- Mezcladora de concreto
- Cavadora
- Martillo de caída libre
- Tolva de descarga
- Cortadora horizontal
- Niveladora hidráulica
- Grapas – para granjas / utilitaria, industriales, para raíces
- Niveladora manual
- Rastrillo para jardinería
- Equipo láser
- Cucharón mezclador
- Segadora de grama
- Rueda empaquetadora
- Horquillas montacargas
- Fresadora
- Cucharón de rocas
- Escarificadora
- Escarbadora
- Sembradora
- Empujadora de nieve
- Soplador de nieve
- Colocadora de césped
- Acondicionador de suelos
- Dispersadora
- Estabilizador, trasero
- Orugas de acero
- Trituradora de troncos
- Barredora
- Cultivadora
- Aditamento de inclinación lateral (ó Tilt-Tatch^{MR})
- Pala trasplantadora de árboles

- Compactadora de zanjas
- Zanjadora
- Horquilla utilitaria
- Bastidor utilitario
- Rodillo vibratorio
- Kit de agua
- Sierra circular
- Barredora con cerdas
- Bastidor X-Change^{MR}

Aditamentos de caudal alto

Los siguientes aditamentos son aprobados para usarse en máquinas de caudal alto. Comuníquese con su distribuidor Bobcat para obtener una lista actualizada de los aditamentos aprobados.

- Barredora angular
- Hoyador
- Cortadora rotativa o desmalezadora Brushcat^{MR}
- Picadora
- Cortadora horizontal
- Fresadora
- Soplador de nieve
- Acondicionador de suelos
- Trituradora de troncos
- Cultivadora
- Zanjadora
- Sierra circular

Kit para aplicaciones especiales



EVITE LESIONES O FATALIDADES

Algunas aplicaciones de los aditamentos pueden provocar el ingreso de escombros que vuelan u objetos por las aberturas del frente, superior o posterior de la cabina. Instale el kit para aplicaciones especiales y la guarda superior (si es aplicable) para ofrecer una protección adicional al operador en estas aplicaciones.

W-2737-0917

Figura 4

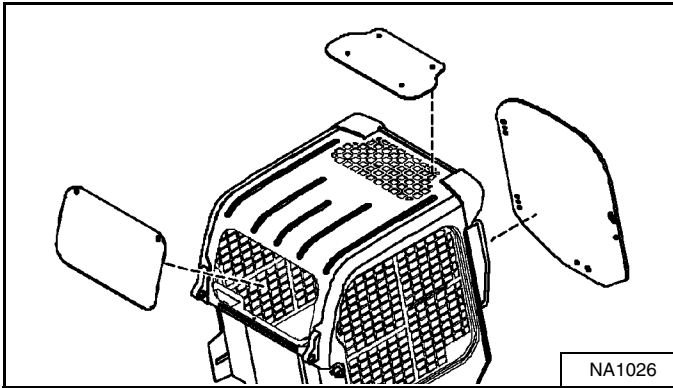

El kit para aplicaciones especiales está diseñado para restringir el ingreso de materiales por las aberturas de la cabina. El kit incluye una puerta delantera de policarbonato de 12,7 mm (0.5 pulgadas) de espesor y una ventana posterior de policarbonato [Figura 4].

La ventana superior de policarbonato (artículo estándar) debe estar instalada para las aplicaciones especiales para restringir el ingreso de materiales por las aberturas de la cabina.

Consulte con su distribuidor Bobcat acerca de la disponibilidad de este kit.

Inspección y mantenimiento del kit para aplicaciones especiales

- Inspeccione la presencia de grietas o daños. Repóngala, si es del caso.
- Preenjuague el kit con agua para quitar los materiales incrustados.
- Lave con un detergente casero suave y agua tibia.
- Use una esponja o trapo suave. Enjuague bien con agua y seque con un trapo suave limpio o una escoba de caucho.
- No use limpiadores abrasivos o altamente alcalinos.
- No limpie con palas o raspadores metálicos.

SISTEMAS, ACCESORIOS Y ADITAMENTOS (CONT.)

Kit de puerta y ventana para el aditamento de elementos forestales

Figura 5

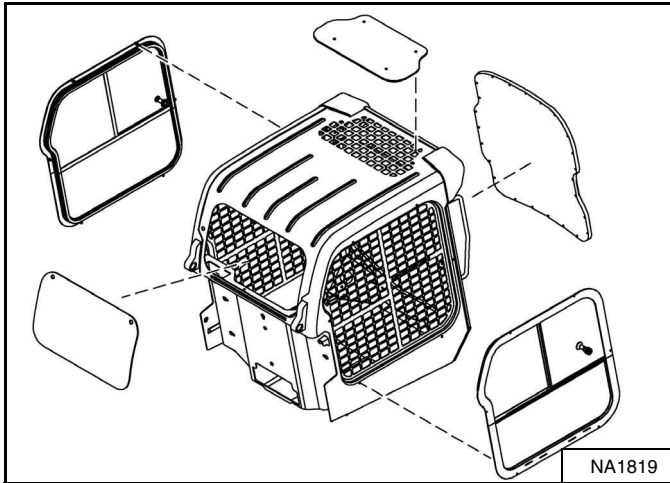

Disponible para aplicaciones especiales para evitar el ingreso de escombros que vuelan y objetos a la cabina. El kit incluye una puerta delantera de policarbonato, ventanas laterales y ventana posterior de policarbonato laminados de 19,1 mm (0.75 pulgadas) de espesor [Figura 5].

La ventana superior de policarbonato (artículo estándar) debe estar instalada como parte del kit para puerta y ventana para el aditamento de elementos forestales para restringir el ingreso de materiales por las aberturas de la cabina.

Inspección y mantenimiento del kit para puerta y ventana para el aditamento de elementos forestales

- Inspeccione la presencia de grietas o daños. Repóngala, si es del caso.
- Solicite la parte número 7171104 si el marco de la puerta está dañado y necesita ser cambiado.
- Solicite el kit parte número 7193293 si la puerta de policarbonato está dañada y necesita ser cambiada.
- Preenjuague el kit con agua para quitar los materiales incrustados.
- Lave con un detergente casero suave y agua tibia.
- Use una esponja o trapo suave. Enjuague bien con agua y seque con un trapo suave limpio o una escoba de caucho.
- No use limpiadores abrasivos o altamente alcalinos.
- No limpie con palas o raspadores metálicos.

Puerta de emergencia de elementos forestales

Figura 6

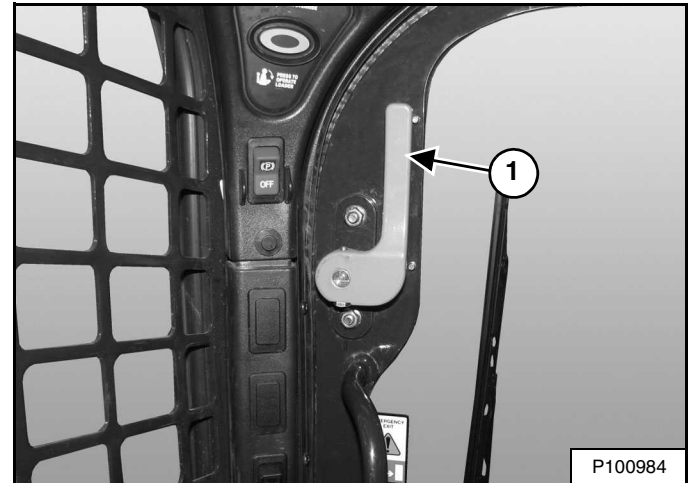

- Inspeccione si ambas palancas de salida de emergencia (ítem 1) [Figura 6], acoplamiento y herraje tienen partes sueltas o dañadas.
- Repárelos o repóngalos, si es del caso.

RECURSOS DE SEGURIDAD Y CAPACITACIÓN

INSTRUCCIONES DE SEGURIDAD	11
Antes de operar el cargador	11
La operación segura es responsabilidad del operador	12
Una operación segura necesita a un operador calificado	12
Evite el polvo de sílice	13
PREVENCIÓN DE INCENDIOS	13
Mantenimiento	13
Operación	13
Sistema eléctrico	13
Sistema hidráulico	14
Abastecimiento de combustible	14
Encendido	14
Sistema de escape del parachispas	14
Soldar y esmerilar	14
Extinguidores de incendios	14
PUBLICACIONES Y RECURSOS DE CAPACITACIÓN	15
CALCOMANÍAS ADHERIDAS A LA MÁQUINA	16
Calcomanías de seguridad solo pictóricas	18

INSTRUCCIONES DE SEGURIDAD

Antes de operar el cargador

Ejecute con cuidado las instrucciones de operación y mantenimiento que aparecen en este manual.

El cargador Bobcat es sumamente maniobrable y compacto. Es resistente y útil en una amplia variedad de condiciones. Esto presenta al operador los peligros asociados con las aplicaciones fuera de carretera y en terrenos agrestes, comunes con el uso del cargador Bobcat.

El cargador Bobcat dispone de un motor de combustión interna que produce calor y gases de escape. Todos los gases de escape pueden causar lesiones o enfermedades graves, de manera que el cargador debe usarse en espacios bien ventilados.

El distribuidor debe explicar las capacidades y restricciones de los cargadores y aditamentos Bobcat para cada aplicación. Además, debe demostrar la operación segura de acuerdo con los materiales instructivos de Bobcat, los cuales también están disponibles para los operadores. El distribuidor también debe identificar las modificaciones inseguras o el uso de aditamentos no aprobados. Los aditamentos y cucharones están diseñados con una capacidad de operación nominal (ROC) determinada (algunos tienen alturas de elevación restringidos) fijados de manera segura al cargador. El usuario debe determinar con el distribuidor o de acuerdo a la literatura de Bobcat las cargas seguras de materiales con densidades específicas en la combinación de máquina-aditamento.

Las siguientes publicaciones y materiales de capacitación brindan información acerca del uso correcto y el mantenimiento de las máquinas y aditamentos Bobcat:

- El reporte de entrega se usa para verificar que el nuevo propietario recibió las instrucciones requeridas y que las máquinas y aditamentos están en condiciones de operación seguras.
- El Manual de operación y mantenimiento, entregado con la máquina o aditamento, ofrece información y procedimientos de mantenimiento y servicio rutinarios. Es una parte de la máquina y puede almacenarse al interior del recipiente suministrado en la máquina. Los Manuales de operación y mantenimiento de repuesto pueden ser pedidos a su distribuidor Bobcat.
- La máquina tiene calcomanías con instrucciones de seguridad y cuidado de su máquina o aditamento Bobcat. Dichas calcomanías y sus ubicaciones aparecen en el Manual de operación y mantenimiento. Las calcomanías de repuesto se pueden adquirir donde su distribuidor Bobcat.

- El cargador tiene un manual del operador sujetado a la cabina del operador. Sus instrucciones son breves y convenientes para el operador. Este manual se puede obtener donde su distribuidor en inglés o en muchos otros idiomas. Comuníquese con su distribuidor Bobcat para obtener más información sobre las versiones traducidas.
- El Manual de seguridad AEM es enviado con la máquina y ofrece información de seguridad general.
- El curso de capacitación de operación de cargadores de dirección deslizante está disponible donde su distribuidor Bobcat. Dicho curso pretende ofrecer normas y prácticas para la operación correcta del cargador Bobcat y está disponible en inglés y en español.
- Hay cursos de capacitación de mantenimiento seguro donde su distribuidor Bobcat. Estos cursos brindan información acerca de los procedimientos de mantenimientos seguros y correctos.
- Consulte la página de PUBLICACIONES Y RECURSOS DE CAPACITACIÓN en este manual o a su distribuidor Bobcat acerca de los Manuales de servicio y de repuestos, material impreso, videos, o cursos de capacitación disponibles. Visite también los sitios web de Bobcat: **Bobcat.com/training** o **Bobcat.com**.

El distribuidor y propietario / operador del equipo sugieren seguir los usos recomendados del producto al momento de la entrega. Si el propietario / operador va a usar la máquina para una(s) aplicación(es) diferente(s), debe pedir al distribuidor recomendaciones para el nuevo uso.



**Antes de excavar, llame al
811 (solo en EE. UU.)
1-888-258-0808 (EE. UU. y Canadá)**

Al llamar, le indicarán dónde encontrar información acerca de líneas subterráneas (líneas telefónicas, televisión por cable, agua, alcantarillado, gas, etc.) en su área/región o ciudad).

SI SSL-1016

INSTRUCCIONES DE SEGURIDAD (CONT.)

La operación segura es responsabilidad del operador

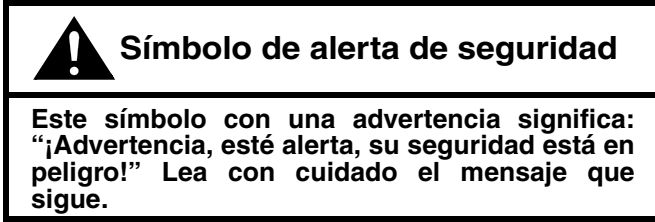

El operador debe conocer las instrucciones antes de operar la máquina. Los operadores sin capacitación previa pueden provocar lesiones o fatalidades.

W-2001-1285



Este aviso presenta los procedimientos que se deben seguir para evitar dañar la máquina.

I-2019-0284



La palabra de señal PELIGRO adherida a la máquina y en los manuales indica una situación peligrosa que, de no evitarse, puede resultar en muerte o lesión grave.

D-1002-1107



La palabra de señal ADVERTENCIA adherida a la máquina y en los manuales indica una situación potencialmente peligrosa que, de no evitarse, puede resultar en muerte o lesión grave.

W-2044-1107

El cargador y aditamento Bobcat deben estar en buenas condiciones de operación antes de usarse.

Revise todos los artículos en la calcomanía del programa de mantenimiento debajo de la columna de 8-10 horas o como aparece en el Manual de operación y mantenimiento.

Una operación segura necesita a un operador calificado

Para que un operador sea calificado debe abstenerse de consumir medicamentos o bebidas alcohólicas que reduzcan sus reflejos o coordinación durante el trabajo. Un operador que tome medicamentos debe consultar un médico para determinar si puede operar una máquina con seguridad.

Un operador calificado debe hacer lo siguiente:

Entender las instrucciones escritas, normas y reglamentos

- Las instrucciones escritas de Bobcat Company incluyen el reporte de entrega, el Manual de operación y mantenimiento, el Manual del operador, el Manual de seguridad y las calcomanías adheridas a la máquina.
- Revise las normas y reglamentos de su localidad. Las normas pueden incluir los requerimientos de seguridad de trabajo de un empleador. Los reglamentos se pueden aplicar a requerimientos de manejo local o el uso del emblema de Vehículo de Movimiento Lento (SMV). Los reglamentos pueden identificar un peligro, como una línea de servicios públicos.

Recibir la capacitación de la operación misma

- La capacitación del operador debe consistir en demostraciones e instrucciones verbales. Esta capacitación debe ser impartida por su distribuidor Bobcat antes de entregar el producto.
- El operador principiante debe comenzar en un área libre de espectadores y debe usar todos los controles hasta que pueda operar la máquina y aditamento bajo todas las condiciones del área de trabajo. Abróchese siempre el cinturón de seguridad antes de realizar una operación.
- Hay cursos de capacitación del operador donde su distribuidor Bobcat en inglés y en español. Estos cursos brindan información acerca de la operación segura y eficiente del equipo. También hay videos de seguridad disponibles.
- Hay cursos de capacitación de mantenimiento seguro donde su distribuidor Bobcat. Estos cursos brindan información acerca de los procedimientos de mantenimientos seguros y correctos.

Conocer las condiciones del sitio de trabajo

- Conozca el peso de los materiales que maneja. Evite exceder la Capacidad de Operación Nominal (R.O.C.) de la máquina. Los materiales muy densos serán más pesados que el mismo volumen de los materiales menos densos. Reduzca el tamaño de la carga si maneja materiales densos.
- El operador debe conocer los usos o las áreas de trabajo prohibidos, por ejemplo, necesita conocer acerca de los suelos excesivamente empinados.
- Conozca la ubicación de las líneas subterráneas. Llame a la empresa de servicios públicos local o al NUMERO GRATUITO que aparece en la sección de *Antes de la operación* de este manual.
- Porte prendas ajustadas. Siempre porte lentes de seguridad cuando realice un mantenimiento o servicio. Los lentes de seguridad, equipo de respiración, protectores auditivos o el kit de aplicaciones especiales son requeridos para algunos trabajos. Consulte con su distribuidor acerca de los equipos de seguridad Bobcat para su modelo.

SI SSL-1016

INSTRUCCIONES DE SEGURIDAD (CONT.)

Evite el polvo de sílice

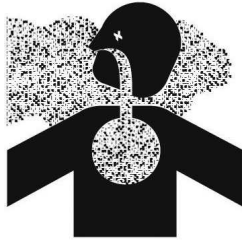

Cortar o taladrar el concreto que contiene arena o una roca que contenga cuarzo puede resultar exponiendo al trabajador al polvo de sílice. No exceda los límites de exposición permitidos (PEL, por su sigla en inglés) al polvo de sílice que determine la OSHA u otras normas y reglamentos del sitio de trabajo. Use un respirador, rociador de agua u otros medios para controlar el polvo. El polvo de sílice puede causar enfermedades pulmonares y es cancerígeno según lo estipulado en el estado de California.

PREVENCIÓN DE INCENDIOS



Mantenimiento

Las máquinas y algunos aditamentos tienen varios componentes expuestos a altas temperaturas durante condiciones de operación normales. La fuente principal de las temperaturas altas es el motor y el sistema de escape. El sistema eléctrico puede ser una fuente de arcos o chispas si está dañado o mal mantenido.

Los escombros inflamables (hojas, heno, etc.) deben ser quitados periódicamente. Si se dejan acumular, pueden causar un incendio. Debe limpiarse frecuentemente para evitar esta acumulación. La presencia de desechos inflamables en el compartimiento del motor puede causar un incendio.

El área del operador, compartimiento del motor y sistema de refrigeración del motor deben ser inspeccionados todos los días para prevenir peligros de incendio y sobrecalentamiento.

Todos los combustibles, la mayoría de los lubricantes y algunas mezclas de refrigerantes son inflamables. Los líquidos inflamables que se fugan o derraman en superficies calientes o en componentes eléctricos pueden provocar un incendio.

Operación

No use la máquina en lugares donde gases de escape, arcos, chispas o componentes calientes puedan entrar en contacto con material inflamable, polvo o gases explosivos.

Sistema eléctrico



Revise que todo el cableado eléctrico y conexiones no estén dañados. Mantenga los bornes de la batería limpios y apretados. Repare o sustituya cualquier parte dañada o los cables flojos o pelados.

El gas de la batería puede explotar y provocar lesiones graves. Para conectar la batería y realizar arranques en puentes, ejecute el procedimiento que aparece en el Manual de operación y mantenimiento. No arranque en puente o cargue una batería congelada o dañada. Mantenga las llamas abiertas o chispas alejadas de las baterías. No fume en el área donde cargue la batería.

SI SSL-1016

PREVENCIÓN DE INCENDIOS (CONT.)

Sistema hidráulico

Revise la presencia de daños y fugas en los tubos del sistema hidráulico, en las mangueras y en los accesorios hidráulicos. Nunca use llamas abiertas o la piel descubierta para revisar la presencia de fugas. Los tubos y mangueras hidráulicas deben ser adecuadamente colocados, tener suficiente apoyo y mordazas que los aseguren. Apriete o sustituya las partes que tengan fugas.

Siempre limpie los líquidos derramados. No use gasolina o combustible diésel para limpiar las partes sino solventes no inflamables comerciales.

Abastecimiento de combustible



Detenga el motor y déjelo enfriar antes de abastecerlo de combustible. ¡No fume! No reabastezca de combustible la máquina cerca de llamas abiertas o chispas. Llene el tanque de combustible en espacios al exterior.

El Diésel de Ultra Baja Cantidad de Sulfuro (ULSD) representa un peligro de encendido estático mayor que las formulaciones de diésel anteriores que tiene un mayor contenido de Sulfuro. Evite fatalidades o lesiones graves por incendio o explosión. Comuníquese con su proveedor de combustible o sistema de combustible para verificar que el sistema de entrega cumple con los estándares de abastecimiento de combustible, particularmente las prácticas de puesta a tierra y unión.

Encendido

No use éter o fluidos de arranque en el motor ya que dispone de bujías precalentadoras o calentador de aire de admisión. Estos líquidos de arranque pueden provocar explosiones y lesionar al operador o los transeúntes.

Para conectar la batería y realizar arranques en puentes, ejecute el procedimiento que aparece en el Manual de operación y mantenimiento.

Sistema de escape del parachispas

El escape del silenciador del sistema parachispas está diseñado para controlar la emisión de partículas calientes del motor y del sistema de escape, pero el silenciador y los gases de escape pueden permanecer calientes.

Revise el escape del silenciador del sistema parachispas con regularidad para verificar que está bien mantenido y funciona adecuadamente. Para limpiar el silenciador del sistema parachispas (si está equipado), ejecute el procedimiento que aparece en el Manual de operación y mantenimiento.

Soldar y esmerilar

Antes de soldar, limpie siempre la máquina y aditamento, desconecte la batería de los controladores electrónicos Bobcat. Cubra las mangueras de caucho, baterías y otras partes inflamables. Mantenga un extinguidor de incendios cerca de la máquina mientras realice la soldadura.

Mantenga el área bien ventilada al esmerilar o soldar las partes pintadas, Use una careta antipolvo para esmerilar las partes pintadas. ya que puede producir polvo o gas tóxico.

El polvo generado de reparar partes no metálicas, tales como capós, guardabarros o tapas, puede ser inflamable o explosivo. Repare estos componentes en un área bien ventilada, alejado de llamas abiertas o chispas.

Extinguidores de incendios

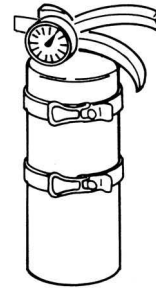

Conozca la ubicación y uso de los extinguidores de incendios y los botiquines de primeros auxilios. Inspeccione el extinguidor y dé servicio a él con regularidad. Acate las recomendaciones que aparecen en la placa de instrucciones.

SI SSL-1016

PUBLICACIONES Y RECURSOS DE CAPACITACIÓN

Las siguientes publicaciones se pueden obtener para su cargador Bobcat. Pídalas a su distribuidor Bobcat.

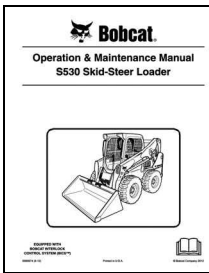

MANUAL DE OPERACIÓN Y MANTENIMIENTO

7300112esAR

Instrucciones completas acerca de la operación adecuada y el mantenimiento de rutina de su cargador Bobcat.



MANUAL DE SEGURIDAD

6556500 (en inglés y en español)

Suministra procedimientos de seguridad básicos y advertencias para su cargador Bobcat.

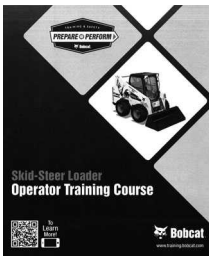

CURSO DE CAPACITACIÓN PARA EL OPERADOR DEL CARGADOR DE DIRECCIÓN DESLIZANTE

7249275 (en inglés)
7249278 (en español)

Presenta al operador la información básica, paso a paso, acerca de la operación del cargador de dirección deslizante.

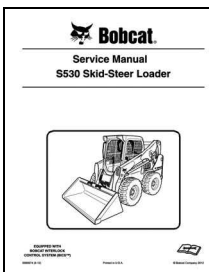

MANUAL DE SERVICIO

6990673enUS

Instrucciones completas de mantenimiento para su cargador Bobcat.

Para la información más reciente acerca de productos Bobcat y Bobcat Company, visite nuestros portales Bobcat.com/training o Bobcat.com.

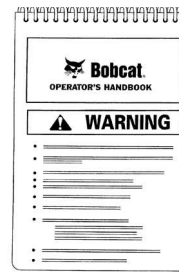

MANUAL DEL OPERADOR

6990926esAR

Ofrece instrucciones de operación básicas y advertencias de seguridad.



DVD DE SEGURIDAD PARA OPERADORES

6904762 (en inglés y en español)

El DVD ofrece instrucciones básicas de seguridad para muchos productos Bobcat incluyendo cargadores.

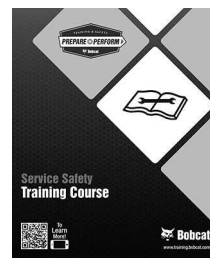

CURSO DE CAPACITACIÓN PARA EL MANTENIMIENTO SEGURO

7297250

Presenta a los técnicos de mantenimiento información básica, paso a paso, de los adecuados procedimientos de mantenimiento y reparación.

CALCOMANÍAS ADHERIDAS A LA MÁQUINA

Siga las instrucciones en todas las calcomanías adheridas al cargador. Reponga aquellas que están dañadas y asegúrese de colocarlas en el lugar adecuado. Dichas calcomanías se pueden obtener donde su distribuidor Bobcat.

1 71680038
Estándar y ACS 7168141

2 Estándar y ACS 7168141

3 Restricción de 3 puntos 7184346
Al interior de la cabina

4 SJC 7168082

5 SJC 7168143

6 SJC 7177707

7 Estándar y ACS 7168139

8 Puerta 7168025

7206487

6990926esAR

7279963 (Anterior)
7356066 (Posterior)
(Al interior del panel de acceso de fusibles)
(área de pie izquierdo)

Resorte de gas de la puerta 7170360

Resorte de gas de la puerta 7169291

Estándar y ACS 7168273

Ventana posterior con cerrojos 7167991

7180087

4942 kg
11000 lbs

4942 kg
11000 lbs

4942 kg
11000 lbs

9 7168037

7173403 (Detrás del enganche rápido (Bob-Tach))

10 7168034

11 7168040

12 7168033

13 Elevador de 1 punta 7142142 (2)

14 Elevador de 4 puntas 7168020

Elevador de 1 punta 6533898 (2)

Elevador de 1 punta 7168022 (2)

Elevador de 4 puntas 7168040

Opciones del kit de elevación

7168031

NA5775

CALCOMANÍAS ADHERIDAS A LA MÁQUINA (CONT.)

Calcomanías de seguridad solo pictóricas

Los avisos de seguridad se usan para alertar al operador del equipo o a la persona que realiza el mantenimiento acerca de los peligros que se pueden encontrar al usar y dar servicio al equipo. La ubicación y descripción de los avisos de seguridad se detallan en esta sección. Por favor familiarícese con todos los avisos de seguridad adheridos a la máquina y aditamento.

Configuración vertical

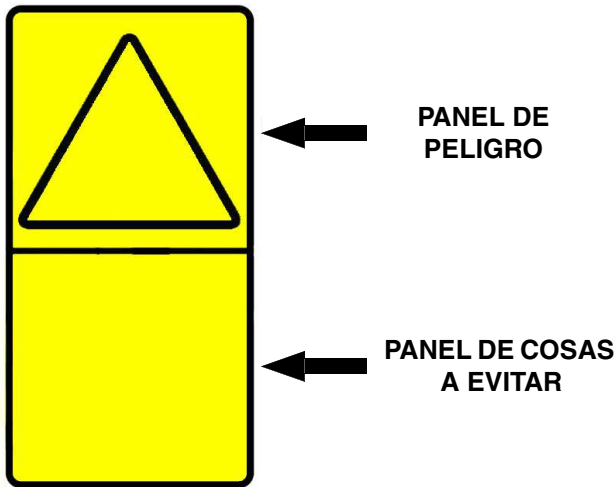

Configuración horizontal

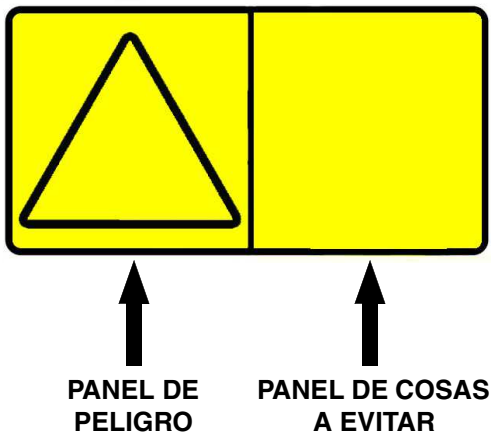

El formato consiste de paneles de peligro y de cosas a evitar:

Los paneles de peligro describen un peligro potencial encerrado en un triángulo de alerta de seguridad.

Los paneles de cosas a evitar requieren evitar los peligros.

Un aviso de seguridad puede contener más de un panel de peligro y más de un panel de cosas a evitar.

NOTA: Ver la enumeración en **CALCOMANÍAS ADHERIDAS A LA MÁQUINA** en la página 16 y **CALCOMANÍAS ADHERIDAS A LA MÁQUINA (CONT.)** en la página 17 para conocer la ubicación de la calcomanía solo pictórica correspondiente.

1. Advertencia de peligro general (7168038)

Este aviso de seguridad está adherido al interior de la cabina del operador, en la esquina inferior derecha.

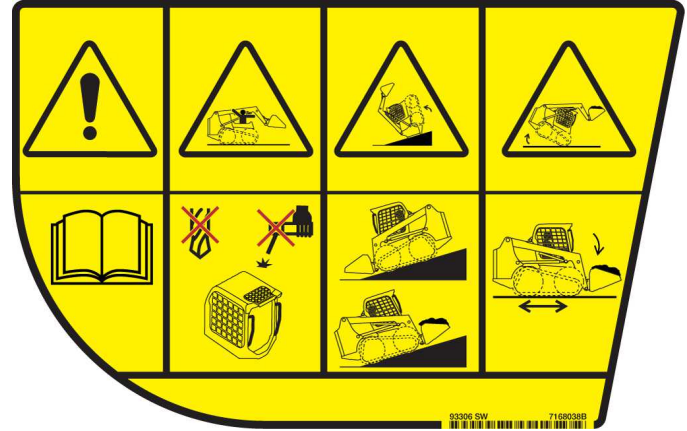

EVITE LESIONES O FATALIDADES

Nunca use el cargador sin leer las instrucciones. Lea el Manual de operación y mantenimiento y el Manual.

Nunca modifique el equipo o use aditamentos no aprobados por Bobcat Company.

Mantenga la punta pesada del cargador cuesta arriba en terrenos empinados.

No se desplace o gire con el brazo de elevación arriba. Cargue, descargue y gire en suelos planos llanos. No supere la capacidad de operación nominal (ver calcomanía en el cargador).

W-2837-0310

CALCOMANÍAS ADHERIDAS A LA MÁQUINA (CONT.)

Calcomanías de seguridad solo pictóricas (cont.)

2. Para abandonar el cargador (7168141)

Este aviso de seguridad está adherido al interior de la cabina del operador, en la esquina inferior derecha.



EVITE LESIONES O FATALIDADES

PARA ABANDONAR EL CARGADOR:

1. Descienda los brazos de elevación y coloque el aditamento de cara al suelo.
2. Detenga el motor.
3. Aplique el freno.
4. Suba la barra del asiento.
5. Mueva los pedales y controles manuales hasta que ambos se aseguren.
6. Salga del cargador.

W-2838-0310

3. Velocidad de rango alto (7184346)

Este aviso de seguridad está ubicado en la cabina del operador de los cargadores equipados con un cinturón de seguridad con una restricción de 3 puntos.



GOLPEAR OBSTRUCCIONES A ALTAS VELOCIDADES PUEDE PROVOCAR LESIONES GRAVES O FATALIDADES

Abroche el cinturón de seguridad de hombro para tener una restricción adicional cuando opere la máquina a altas velocidades.

W-2754-0908

CALCOMANÍAS ADHERIDAS A LA MÁQUINA (CONT.)

Calcomanías de seguridad solo pictóricas (cont.)

4. Joystick a mano izquierda con SJC (7168082)

Este aviso de seguridad está en la cabina del operador en el descansa brazos izquierdo.

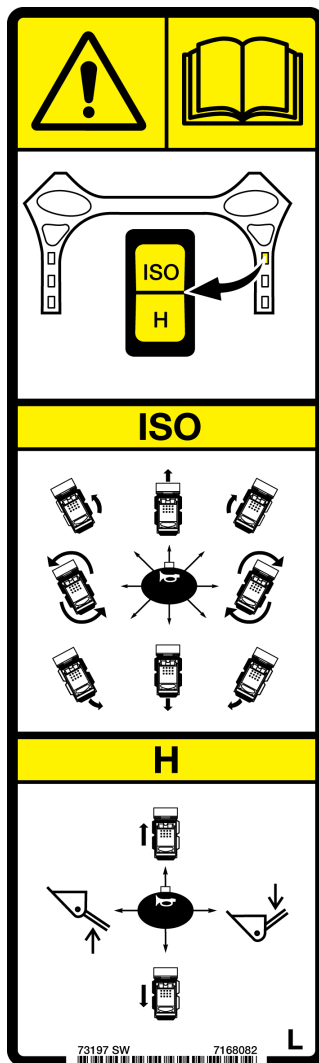

5. Para abandonar el cargador (7168143)

Este aviso de seguridad está adherido al interior de la cabina del operador, en la esquina inferior derecha.

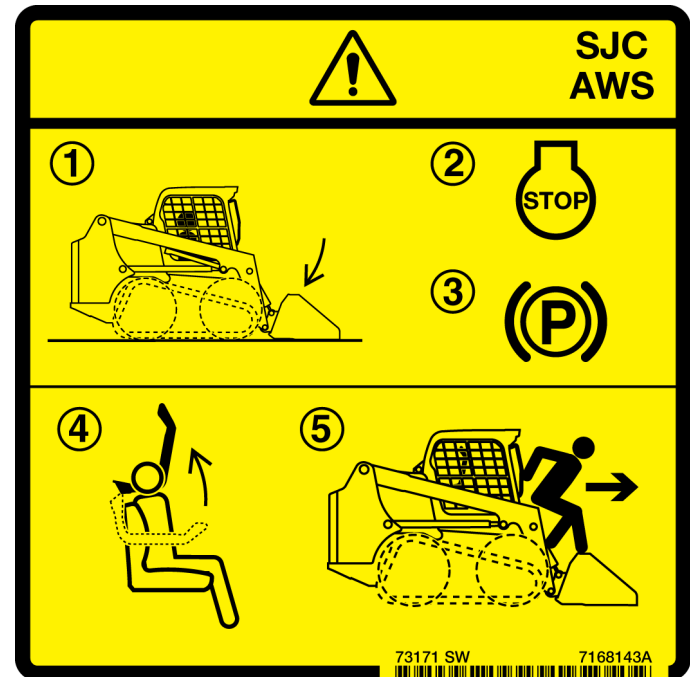

EVITE LESIONES O FATALIDADES

PARA ABANDONAR EL CARGADOR:

1. Descienda los brazos de elevación y coloque el aditamento de cara al suelo.
2. Detenga el motor.
3. Aplique el freno.
4. Suba la barra del asiento.
5. Salga del cargador.

W-2839-0310



EL MOVIMIENTO ACCIDENTAL DEL CARGADOR PUEDE PROVOCAR LESIONES GRAVES O FATALIDADES

Lea y entienda el Manual de operación y mantenimiento para obtener mayor información.

- Las funciones de la transmisión, brazo de elevación e inclinación se manejan con joysticks diferentes en cada modalidad.
- Conozca y entienda la modalidad de control que seleccionó antes de operar.

W-2788-0309

CALCOMANÍAS ADHERIDAS A LA MÁQUINA (CONT.)

Calcomanías de seguridad solo pictóricas (cont.)

6. Interruptor del patrón de control SJC (7177707)

Este aviso de seguridad está adherido al interior de la cabina del operador, alrededor del interruptor del patrón de control SJC en el panel derecho.

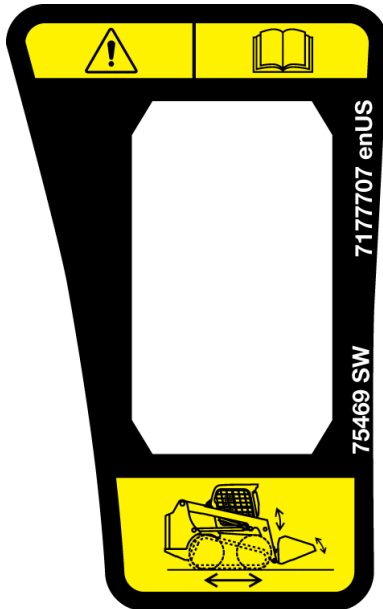

**EL MOVIMIENTO ACCIDENTAL DEL CARGADOR
PUEDE PROVOCAR LESIONES GRAVES O
FATALIDADES**

Lea y entienda el Manual de operación y mantenimiento para obtener mayor información.

- Las funciones de la transmisión, brazo de elevación e inclinación se manejan con joysticks diferentes en cada modalidad.
- Conozca y entienda la modalidad de control que seleccionó antes de operar.

W-2788-0309

7. Movimiento inesperado del cargador, brazo de elevación o aditamento (7168139)

Este aviso de seguridad está en la cabina del operador al lado izquierdo del asiento.

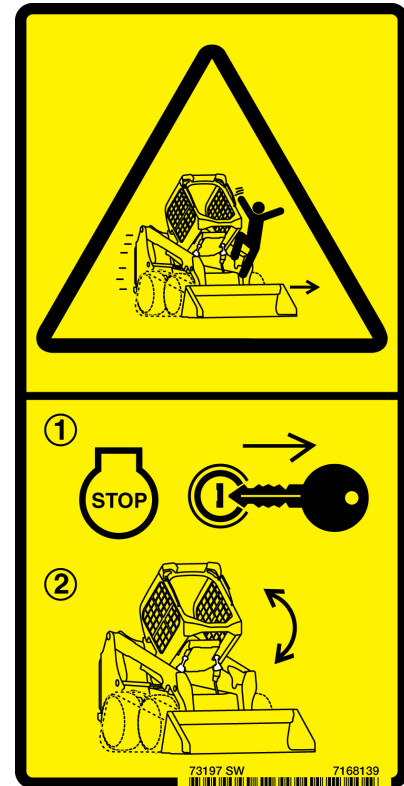

**EL MOVIMIENTO INESPERADO DEL CARGADOR,
BRAZO DE ELEVACIÓN O ADITAMENTO
POR EL CONTACTO DE LA CABINA CON LOS
CONTROLES PUEDE PROVOCAR LESIONES
GRAVES O FATALIDADES**

- **DETENGA EL MOTOR** antes de subir o bajar la cabina.

W-2758-0908

CALCOMANÍAS ADHERIDAS A LA MÁQUINA (CONT.)

Calcomanías de seguridad solo pictóricas (cont.)

8. Alarma de retroceso (7180087)

Este aviso de seguridad está en la cabina del operador en el lado inferior izquierdo.



EVITE LESIONES O FATALIDADES

- Mantenga siempre a los transeúntes alejados del área de trabajo y camino de desplazamiento.
- El operador debe mantener una visión clara de la dirección en que viaja y mirar antes y durante el movimiento de la máquina.
- La alarma de retroceso debe sonar cuando retroceda la máquina.

W-2783-0118

9. Ladeo, vuelco o pérdida de visibilidad (7168037)

Este aviso de seguridad está adherido al lado posterior de los brazos de elevación mirando hacia el operador.

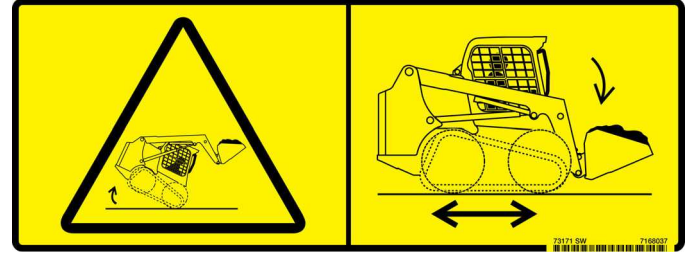

**LADEOS, VUELCO O PÉRDIDA DE VISIBILIDAD
PUEDEN PROVOCAR LESIONES GRAVES O
FATALIDADES**

Transporte la carga abajo.

W-2836-0310

CALCOMANÍAS ADHERIDAS A LA MÁQUINA (CONT.)

Calcomanías de seguridad solo pictóricas (cont.)

10. Cómo levantar el bastidor (7168034)

Este aviso de seguridad está ubicado en la parte delantera del cargador.



EVITE FATALIDADES

El aditamento se puede forzar contra el suelo y provocar que el frente del bastidor se levante.

Nunca se meta por debajo de o alcance algo debajo de los brazos de elevación o cilindro de elevación sin un dispositivo de soporte aprobado instalado.

D-1021-0310

11. Peligro de caída (7168040)

Este aviso de seguridad está ubicado en la parte delantera del cargador.



EVITE LESIONES O FATALIDADES

- Nunca transporte pasajeros.
- Nunca use el cargador como un ascensor o plataforma de trabajo.

W-2835-0310

CALCOMANÍAS ADHERIDAS A LA MÁQUINA (CONT.)

Calcomanías de seguridad solo pictóricas (cont.)

12. Aplastamiento del brazo de elevación (7168033)

Este aviso de seguridad está ubicado en la parte delantera del cargador.

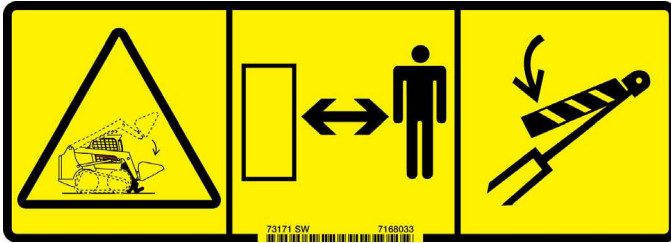

EVITE FATALIDADES

Manténgase por fuera de esta área cuando los brazos de elevación están arriba a menos que estén apoyados en un dispositivo de soporte aprobado.

Mover un control de los brazos de elevación o la falla de una parte puede provocar la caída de los brazos.

D-1020-0310

13. Elevador de 1 punta (7142142)

Este aviso de seguridad esta adherido al brazo lateral del elevador de una punta.



UNA FALLA DEL CONJUNTO ELEVADOR PUEDE PROVOCAR LESIONES GRAVES O FATALIDADES

ANTES DE ELEVAR EL CARGADOR:

1. Revise que el herraje y los sujetadores del elevador de una punta y la cabina del operador (ROPS) tenga el torque adecuado.
2. Inspeccione que el elevador de una punta no tenga daños o soldaduras agrietadas. Repare o cambie los componentes, si es del caso.

- No transporte personas en el cargador durante la elevación. Manténgase a 5 m (15 pies) de distancia mientras eleva.
- Para mayor información, consulte el Manual de operación y mantenimiento.

W-2841-0910

CALCOMANÍAS ADHERIDAS A LA MÁQUINA (CONT.)

Calcomanías de seguridad solo pictóricas (cont.)

14. Elevador de 4 puntas (7168020)

Este aviso de seguridad está ubicado en la parte delantera del cargador.



UNA FALLA DEL CONJUNTO ELEVADOR PUEDE PROVOCAR LESIONES GRAVES O FATALIDADES

ANTES DE ELEVAR EL CARGADOR:

1. Revise que el herraje y los sujetadores en todos los puntos tengan el torque adecuado.
2. Inspeccione que los puntos de elevación no tengan daños o soldaduras agrietadas. Repare o reponga los componentes, si es del caso.

- No transporte personas en el cargador y manténgase a 5 m (15 pies) de distancia mientras eleva.
- Para mayor información, consulte el Manual de operación y mantenimiento.

W-2840-0910

15. Líquido presurizado caliente (7169699)

Este aviso de seguridad está ubicado en la tapa del tanque del refrigerante del motor.



EL LÍQUIDO CALIENTE A PRESIÓN PUEDE PROVOCAR QUEMADURAS GRAVES

- Nunca abrir caliente.
- ABRIR LENTAMENTE.

W-2755-0908

CALCOMANÍAS ADHERIDAS A LA MÁQUINA (CONT.)

Calcomanías de seguridad solo pictóricas (cont.)

16. Gas a alta presión (7169291)

Este aviso de seguridad está ubicado en los componentes del resorte de gas que apoyan a la cabina y también en la puerta delantera opcional.



EL GAS A ALTA PRESIÓN PUEDE LIBERAR LA VARILLA Y PROVOCAR LESIONES GRAVES O FATALIDADES

- No abra el cilindro.
- Ver más instrucciones en el Manual de Servicio.

W-2756-0908

17. Aplastamiento del brazo de elevación (7170355)

Este aviso de seguridad está ubicado en ciertas mangueras o líneas de tuberías al interior del bastidor del cargador, debajo de la cabina del operador.



EVITE FATALIDADES

- Desconectar las líneas hidráulicas puede provocar que los brazos de elevación o aditamento se caigan.
- Use siempre un soporte del brazo de elevación aprobado cuando el brazo sea elevado.

D-1008-0409

CALCOMANÍAS ADHERIDAS A LA MÁQUINA (CONT.)

Calcomanías de seguridad solo pictóricas (cont.)

18. Lista de chequeo y programación de mantenimiento (7205727)

Este aviso de seguridad está al interior de la compuerta trasera (de cola).

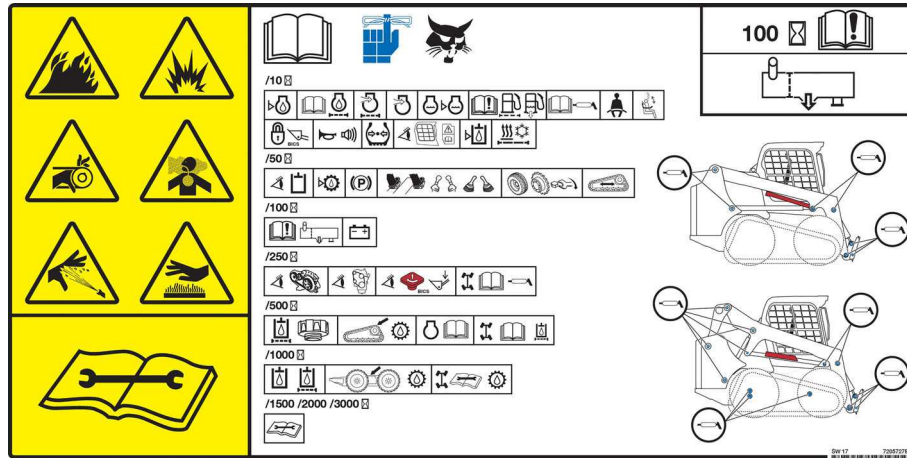

ADVERTENCIA

EVITE LESIONES O FATALIDADES

- Mantenga la puerta / cubierta cerrada excepto para dar servicio.
- Mantenga el motor libre de material inflamable.
- Mantenga el cuerpo, objetos sueltos y ropa alejados de contactos eléctricos, partes que se mueven, partes calientes y el escape.
- No use la máquina en espacios con polvo o gases explosivos o con material inflamable cerca del escape.
- Nunca use éter o fluido de arranque en motores con bujías de precalentamiento o calentadores de aire de admisión. Use solamente ayudas de arranque que apruebe el fabricante del motor.
- Los fluidos que se fugan bajo presión pueden penetrar la piel y provocar lesiones graves.
- El ácido de la batería provoca quemaduras graves. Use lentes o gafas de seguridad. Si el ácido hace contacto con los ojos, piel o ropa, lávelos con agua. Si hace contacto con los ojos, lávalos y obtenga atención médica.
- La batería produce gases inflamables y explosivos. Mantenga arcos, llamas y cigarrillo encendido alejados.
- Para realizar arranques en puente, conecte de último el cable negativo en el motor de la máquina (nunca en la batería). Después del arranque en puente, quite primero la conexión negativa en el motor.
- Los gases emanados del escape pueden matar. Ventile siempre.

W-2782-0409

IMPORTANTE

Esta máquina dispone de fábrica de un sistema parachispas Aprobado por el Servicio de Silvicultura de la U.S.D.A. que se debe mantener para un buen funcionamiento.

- **CON SILENCIADOR**
El silenciador de la cámara de chispas se debe vaciar cada 100 horas de operación para mantenerlo en condiciones de trabajo.
- **CON REDUCCIÓN CATALÍTICA SELECTIVA (SCR) Y/U OXIDACIÓN CATALÍTICA DIÉSEL (COD)**
No quite o modifique el COD o SCR.

El SCR se debe mantener en buen funcionamiento de acuerdo con lo descrito en el Manual de operación y mantenimiento.

- **CON FILTRO DE PARTÍCULAS DIÉSEL (DPF)**
El DPF se debe mantener en buen funcionamiento de acuerdo con lo descrito en el Manual de operación y mantenimiento.

(Si esta máquina se usa en un bosque, matorral o suelo cubierto de grama inflamable, el motor debe disponer de un parachispas y mantenerse en condiciones de trabajo. De lo contrario, es una violación de la Ley Estatal de California, Sección 4442 PRC. Refiérase a las leyes y reglamentos locales para conocer los requerimientos de un parachispas).

I-2350-1114

CALCOMANÍAS ADHERIDAS A LA MÁQUINA (CONT.)

Calcomanías de seguridad solo pictóricas (cont.)

19. Dispositivo de soporte del brazo de elevación (7197994)

Este aviso de seguridad está por fuera de la cabina del operador en el lado inferior derecho.

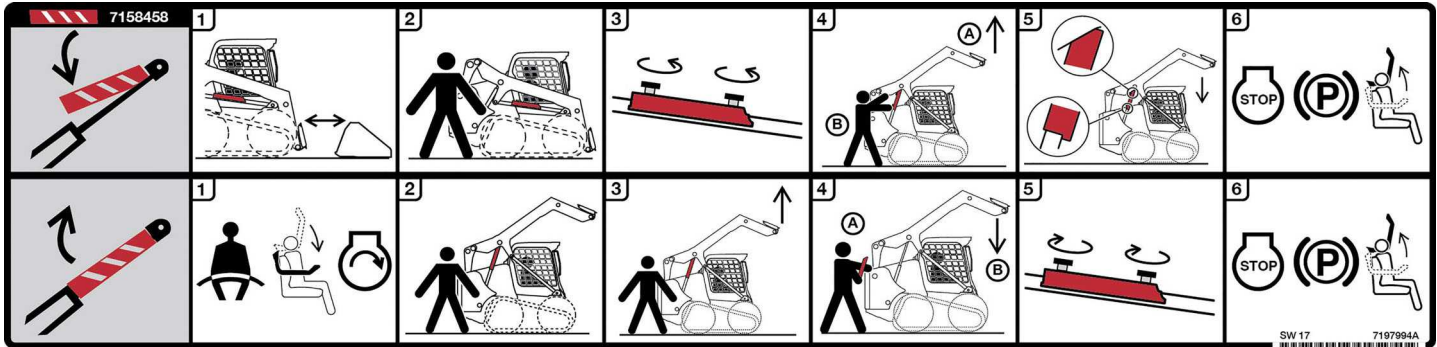

Para instalar el soporte aprobado del brazo de elevación:

1. Quite el aditamento del cargador.
2. Permanezca en el asiento mientras otra persona quita el soporte de la posición de almacenamiento.
3. Quite las mordazas y el soporte.
4. Suba el brazo de elevación mientras otra persona coloca el soporte contra la varilla del cilindro.
5. Descienda el brazo lentamente hasta que el soporte quede sostenido con firmeza entre el brazo y el cilindro.
6. Detenga el motor, aplique el freno de parqueo y suba la barra del asiento.

Para desinstalar el soporte del brazo de elevación:

1. Abroche el cinturón de seguridad y baje la barra del asiento antes de encender el motor.
2. Permanezca en el asiento mientras otra persona quita el soporte de la varilla del cilindro.
3. Suba los brazos de elevación.
4. Otra persona debe quitar el soporte del brazo de elevación del vástago del cilindro. Permanezca en el asiento hasta que el brazo descienda del todo.
5. Regrese el soporte del brazo de elevación a la posición de almacenamiento y asegúrelo con perillas de sujeción.
6. Detenga el motor, aplique el freno de parqueo y suba la barra del asiento.

NOTA: Este manual brinda información más ilustrada y detallada acerca de la Instalación y desinstalación del dispositivo de soporte del brazo de elevación. (Ver DISPOSITIVO DE SOPORTE DEL BRAZO DE ELEVACIÓN en la página 127).

This as a preview PDF file from best-manuals.com



Download full PDF manual at best-manuals.com