

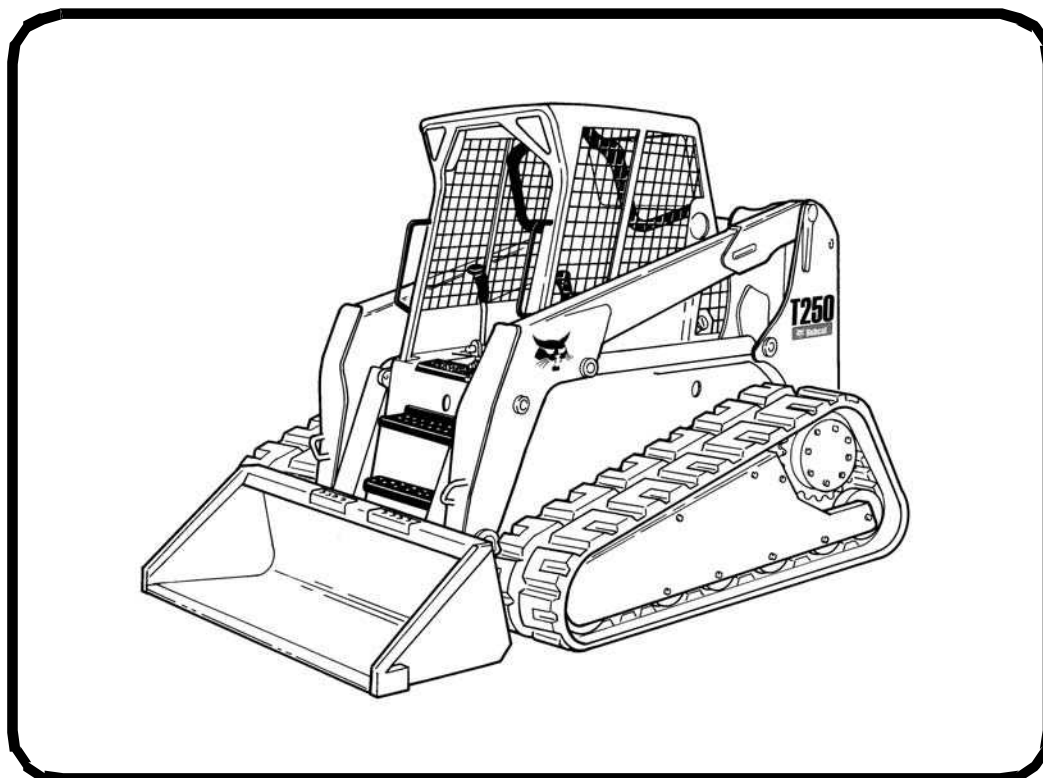

Bobcat®

Manual de Operação e Manutenção Carregadeira Compacta de Esteiras T250

S/N 531811001 e Acima
S/N 531911001 e Acima



A Doosan adquiriu a Bobcat Company da Ingersoll-Rand Company em 2007. Qualquer referência à Ingersoll-Rand Company ou utilização neste manual de marcas registradas, marcas de serviços, logotipos ou outras marcas de identificação de marca registrada pertencentes à Ingersoll-Rand Company são históricas ou nominativas por natureza e não pretendem sugerir uma afiliação atual entre a Ingersoll-Rand Company e a Bobcat Company ou os produtos de cada uma delas.

**EQUIPADA COM
SISTEMA BOBCAT
DE CONTROLE
DE INTERBLOQUEIO (BICS)**



Impresso nos E.U.A.



ADVERTÊNCIAS DE SEGURANÇA PARA O OPERADOR



ADVERTÊNCIA

O operador deve receber instruções antes de operar a máquina. Operadores não treinados podem causar ferimentos ou morte.

W-2001-1285



Símbolo Alerta de Segurança: Este símbolo com um alerta de segurança significa: "Advertência, fique alerta! Sua segurança está envolvida!" Siga cuidadosamente a mensagem que se segue.

CERTO

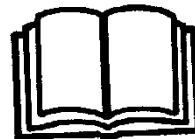

B-10731a

⚠ Nunca use a carregadeira sem instruções. Leia os avisos na máquina (decalques), o Manual de Operação e Manutenção e o Guia do Operador.

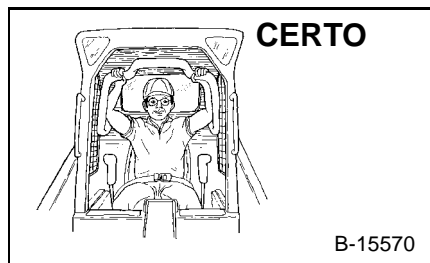

CERTO

B-15570

⚠ Sempre use a barra do assento e afivela o cinto de segurança firmemente.
⚠ Sempre mantenha os pés nos pedais ou nos apoios quando estiver operando a máquina.

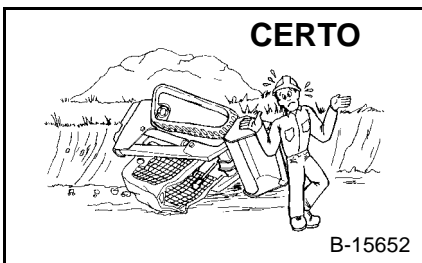

CERTO

B-15652

⚠ Nunca use a máquina sem a cabine do operador com aprovação ROPS / FOPS. Aperte seu cinto de segurança.

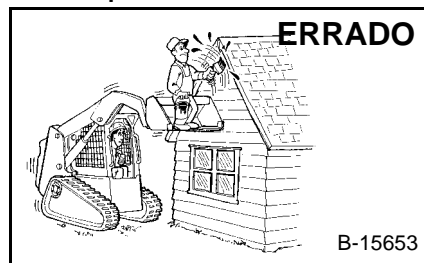

ERRADO

B-15653

⚠ Nunca use a máquina para levantar uma pessoa ou como elevador para o pessoal.

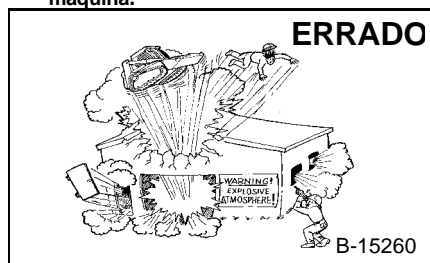

ERRADO

B-15260

⚠ Não use a carregadeira em atmosfera com pós ou gases explosivos, ou onde o escape possa entrar em contato com material inflamável.

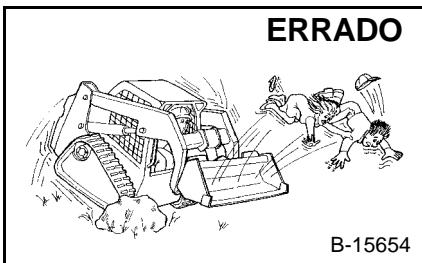

ERRADO

B-15654

⚠ Nunca dê carona.
⚠ Mantenha observadores longe da área de trabalho.

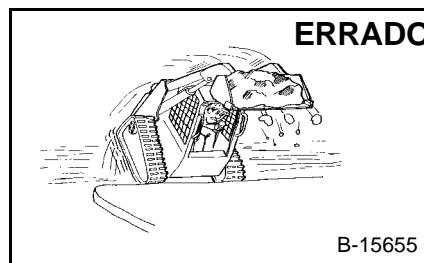

ERRADO

B-15655

⚠ Sempre conduza a caçamba ou implemento o mais baixo possível.
⚠ Não trafegue ou manobre com o braço de elevação levantado.
⚠ Carregue, descarregue e gire sobre solo plano nivelado.

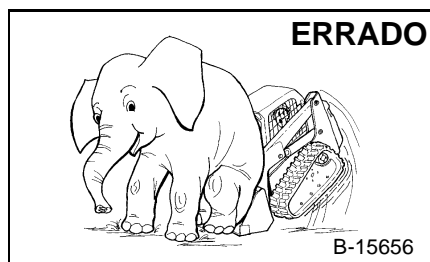

ERRADO

B-15656

⚠ Nunca exceda a Capacidade Nominal de Operação.

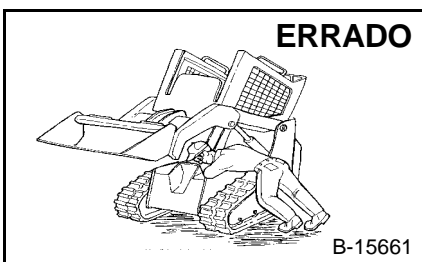

ERRADO

B-15661

⚠ Nunca saia da carregadeira com o motor funcionando ou o braço de elevação levantado.
⚠ Para estacionar, acione o freio de estacionamento e apoie o implemento nivelado sobre o solo.

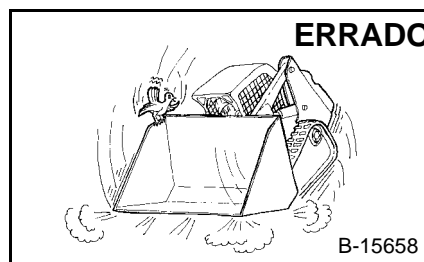

ERRADO

B-15658

⚠ Nunca modifique o equipamento.
⚠ Use somente implementos aprovados por Bobcat Company para este modelo de máquina.

EQUIPAMENTO DE SEGURANÇA

A Carregadeira Bobcat deve estar equipada com os itens de segurança necessários para cada serviço. Consulte seu distribuidor sobre implementos e acessórios.

1. CINTO DE SEGURANÇA: Verifique os fixadores do cinto e se há avarias no tecido ou na fivela.
2. BARRA DO ASSENTO: Quando elevada, ela deve travar os controles da carregadeira.
3. CABINE DO OPERADOR (ROPS e FOPS): Ela deve estar na carregadeira com todos os fixadores apertados
4. GUIA DO OPERADOR: Deve permanecer na cabine.
5. AVISOS DE SEGURANÇA (DECALQUES): Substitua se danificados.
6. PISOS DE SEGURANÇA: Substitua se danificados.
7. APOIOS PARA AS MÃOS: Substitua se danificados.
8. DISPOSITIVO DE SUPORTE DO BRAÇO DE ELEVAÇÃO: Substitua se danificado.
9. FREIO DE ESTACIONAMENTO
10. SISTEMA BOBCAT DE CONTROLE DE INTERBLOQUEIO (BICS)



Bobcat®

ÍNDICE

INTRODUÇÃO	III
SEGURANÇA E RECURSOS DE TREINAMENTO	XI
INSTRUÇÕES DE OPERAÇÃO	OI-1
MANUTENÇÃO PREVENTIVA	PM-1
SYSTEM SETUP & ANALYSIS	SA-1
TRADUÇÕES DOS AVISOS NA MÁQUINA	MST-1
ESPECIFICAÇÕES	SPEC-1
GARANTIA	GARANTIA-1
ÍNDICE ALFABÉTICO	INDEX-1

INFORMAÇÕES PARA REFERÊNCIA

Anote nos espaços abaixo as informações corretas sobre SUA Carregadeira Bobcat. Sempre use esses números quando se referir a sua Carregadeira Bobcat.

Número de Série da Carregadeira

No de Série do Motor

NOTAS:

SEU DISTRIBUIDOR BOBCAT:

ENDEREÇO:

TELEFONE:

Bobcat Company
P.O. Box 128
Gwinner, ND 58040-0128

Bobcat Company Europe
Drève Richelle 167
B-1410 WATERLOO
Belgium

INTRODUÇÃO

SEGURANÇA
E RECURSOS
DE TREINAMENTO

INSTRUÇÕES
DE OPERAÇÃO
(OI)

MANUTENÇÃO
PREVENTIVA
(PM)

CONFIGURAÇÃO
E ANÁLISE
DO SISTEMA (SA)

TRADUÇÕES
DOS AVISOS
NA MÁQUINA (MST)

ESPECIFICAÇÕES
(SPEC)

GARANTIA

ÍNDICE
ALFABÉTICO



Bobcat®

Este Manual de Operação e Manutenção foi escrito para dar instruções ao proprietário/operador sobre a operação e manutenção seguras da Carregadeira Bobcat. LEIA E ENTENDA ESTE MANUAL DE OPERAÇÃO E MANUTENÇÃO ANTES DE OPERAR SUA MÁQUINA. Se tiver qualquer dúvida, consulte seu distribuidor Bobcat. Este manual pode ilustrar opcionais e acessórios não instalados em sua carregadeira.

BOBCAT COMPANY TEM A CERTIFICAÇÃO ISO 9001:2000	V
RELATÓRIO DE ENTREGA	VI
CARACTERÍSTICAS, ACESSÓRIOS E IMPLEMENTOS	VIII
Implementos 40 GPM	IX
Implementos	IX
Caçambas Disponíveis	IX
Opcionais e Acessórios	VIII
Kit para Aplicações Especiais	X
Inspeção e Manutenção do Kit para Aplicações Especiais	X
Itens Standard	VIII
IDENTIFICAÇÃO DA CARREGADEIRA	VII
ITENS DE MANUTENÇÃO PERIÓDICA	V
LOCALIZAÇÃO DOS NÚMEROS DE SÉRIE	VI
Número de Série do Motor	VI
Número de Série da Carregadeira	VI



Bobcat®



ISO 9001:2000:2000 é uma norma internacional que controla os processos e procedimentos que usamos para projetar, desenvolver, fabricar e distribuir os produtos Bobcat.











O Instituto Britânico de Normas (**BSI**) é o avaliador certificado que a Companhia Bobcat escolheu para avaliar a conformidade da companhia com a norma ISO 9001:2000. O registro no BSI certifica que as instalações de fabricação em Gwinner e Bismarck, Dakota do Norte (América do Norte), Pontchateau (França), Dobris (República Tcheca) e os escritórios corporativos de Bobcat (Gwinner, Bismarck e West Fargo), na Dakota do Norte estão em conformidade com ISO 9001:2000. Somente avaliadores certificados, como o BSI, podem outorgar registros.

ISO 9001:2000 significa que como empresa nós dizemos o que fazemos e fazemos aquilo que dizemos. Em outras palavras, estabelecemos procedimentos e diretrizes e oferecemos provas que os procedimentos e diretrizes são seguidos.

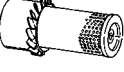
CALIFORNIA - PROPOSTA 65 - ADVERTÊNCIA

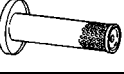
Escape de motores Diesel e alguns de seus componentes são reconhecidos no estado da Califórnia como causadores de câncer, anormalidades na natalidade e outros riscos à reprodução humana.

ITENS DE MANUTENÇÃO PERIÓDICA

	FILTRO DE ÓLEO DO MOTOR (Pct c/ 6) 6678233		FILTRO HIDROSTÁTICO DE RETORNO 6661022
	FILTRO DE COMBUSTÍVEL 6667352		BATERIA 6667986
	FILTRO DE AR, externo 6681474		FLUIDO, Hidráulico/Hidrostático 6903117 - (2.5 Gal.) 6903118 - (5 Gal.) 6903119 - (55 Gal.)
	FILTRO DE AR, interno 6681475		
	FILTRO DE CARGA HIDRÁULICA 6686926		TAMPA RESPIRO 6727475
	FILTRO HIDROSTÁTICO 6661248 (6 polegadas) – p/ Vazão Std 6668819 (6 polegadas) – p/ Alta Vazão		ANTICONGELANTE, Propileno Glicol 6724094 – Pré-misturado 6724354 - Concentrado
ÓLEO P/ MOTOR			
6903105	SAE 15W40 CE/SG (12 qt.)	6903106	SAE 15W40 CE/SG (1 Gal.)
6903107	SAE 10W30 CE/SG (12 qt.)	6903108	SAE 10W30 CE/SG (1 Gal.)
6903109	SAE 30W CE/SG (12 qt.)	6903110	SAE 30W CE/SG (1 Gal.)
6903113	SAE 15W40 CE/SG (2.5 Gal.)		
6903112	SAE 10W30 CE/SG (2.5 Gal.)		
6903111	SAE 30W CE/SG (2.5 Gal.)		

NOTA: Sempre verifique os números das peças com seu distribuidor Bobcat.

LOCALIZAÇÃO DOS NÚMEROS DE SÉRIE

Sempre use o número de série da carregadeira quando solicitar informações sobre manutenção ou adquirir peças. Modelos antigos ou mais recentes (identificação feita pelo número de série) podem usar peças diferentes ou pode ser necessário usar procedimentos diferentes na execução de uma operação específica de manutenção.

Figura 1

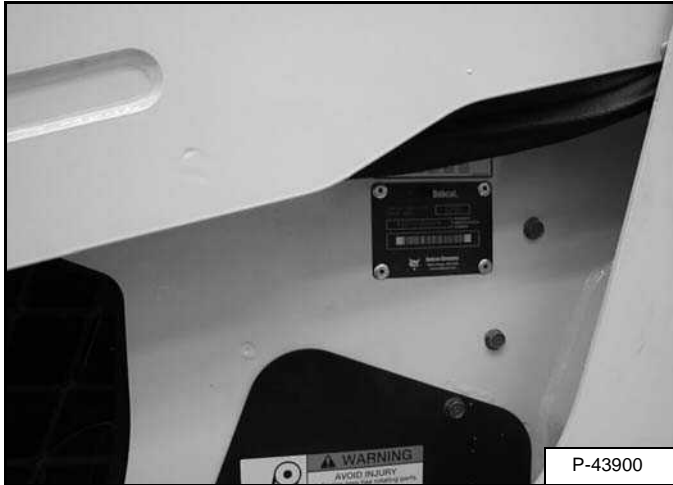

Número de Série da Carregadeira

A placa com o número de série da carregadeira está localizada no lado externo do chassi [Figura 1].

Explicação do número de série da carregadeira:

XXXX XXXXX

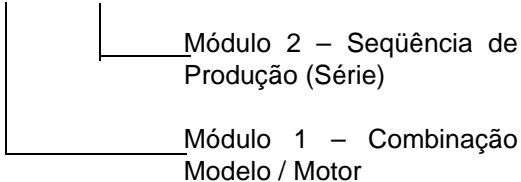

1. O número de quatro dígitos no módulo Combinação Modelo/Motor identifica o número da combinação de modelo e motor.

2. O número de cinco dígitos de Seqüência de Produção identifica a ordem em que a máquina foi produzida.

Número de Série do Motor

Figura 2

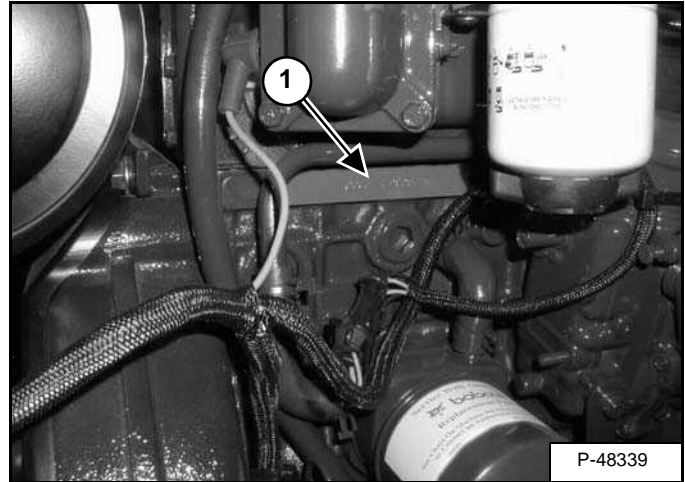

O número de série do motor está localizado na lateral do motor (Item 1) [Figura 2] acima do filtro de óleo.

RELATÓRIO DE ENTREGA

Figura 3

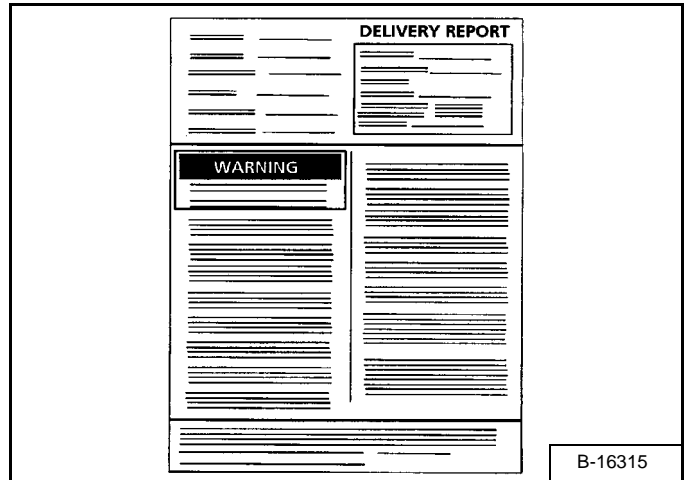

O relatório de entrega deve ser preenchido pelo distribuidor e assinado pelo proprietário ou operador quando a carregadeira Bobcat for entregue. Uma explicação do formulário deve ser dada ao proprietário. Verifique se ele foi preenchido completamente [Figura 3].

IDENTIFICAÇÃO DA CARREGADEIRA

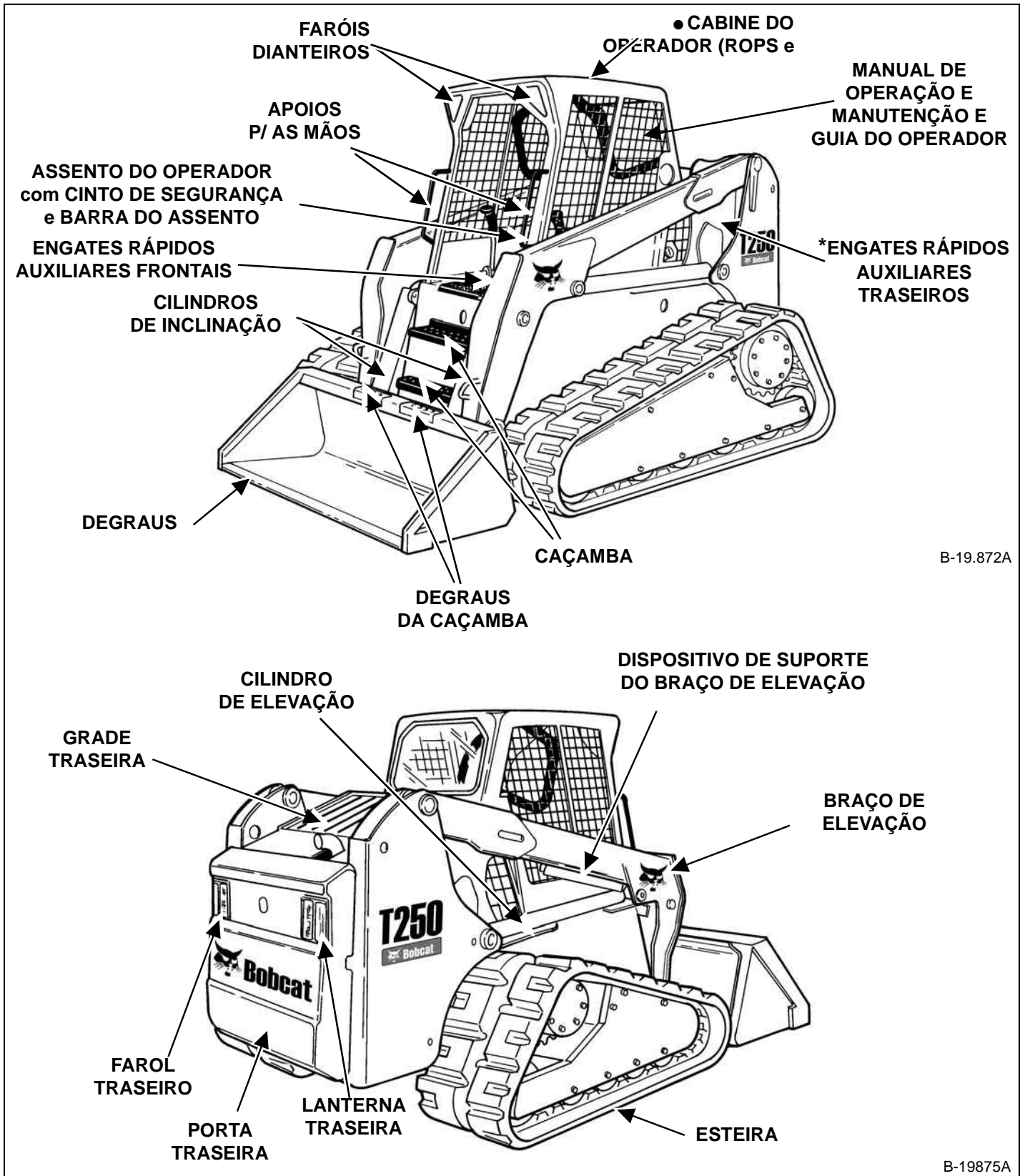

* Opcional ou Acessório de Campo

† Muitas caçambas e outros implementos estão disponíveis.

● ROPS/FOPS - Estrutura de Proteção Contra Capotamento conforme ISO 3471, e Estrutura de Proteção Contra Queda de Objetos conforme ISO 3449, Nível I. O Nível II está disponível.

CARACTERÍSTICAS, ACESSÓRIOS E IMPLEMENTOS

Itens Standard

Carregadeiras Bobcat modelo T250 são equipadas com os seguintes itens standard:

- Assento com Suspensão Ajustável
- Aquecedor do Ar de Admissão Automaticamente Ativado
- Hidráulicos Auxiliares: Vazão Variável / Vazão Máxima
- Sistema Bobcat de Controle de Interbloqueio (BICS™)
- Bob-Tach
- Cabine Deluxe (inclui: Isolamento interno, janelas superior e traseira, chicote para acessórios, luz no teto e tomada de 12 volts (Aprovação ROPS e FOPS)
- Sistema de Arrefecimento Duas Vias
- Parada Automática dos Sistemas do Motor/Hidráulico
- Instrumentação: Horímetro, Marcadores de Temperatura e Combustível e Luzes de Advertência
- Dispositivo de Suporte do Braço de Elevação
- Faróis, Dianteiro e Traseiro
- Freio de Estacionamento
- Barra do Assento
- Cinto de Segurança
- Sistema de Escape Corta Fagulhas
- Esteiras, Borracha -18 polegadas (450 mm)
- Turbocompressor

Opcionais e Acessórios

A seguir, uma lista de alguns equipamentos disponíveis através de seu distribuidor de carregadeiras Bobcat como acessórios instalados pelo Distribuidor e/ou Fábrica e opcionais instalados na Fábrica. Consulte seu distribuidor Bobcat sobre outros opcionais, acessórios e implementos disponíveis.

- Chicote Elétrico para Acessórios
- Sistema de Controle Avançado (ACS) Controle selecionável, manual ou por pedais)
- Controle Joystick selecionável (SJC) (Padrão de Controle 'ISO' ou 'H')
- Hidráulicos Auxiliares, traseiros:
- Hidráulicos Auxiliares Frontais – Lado Direito
- Dispositivo de Controle de Implementos (ACD)
- Alarme de Ré
- Porta da Cabine
- Fechamento da Cabine
- Fechamento da Cabine (Vinil)
- Aquecedor da Cabine
- Aquecedor da Cabine e Ar Condicionado
- Oxidante
- Proteção Contra Detritos
- Kit de Controle de Dois Implementos

- Aquecedor do Motor
- Pedais Estendidos
- Extintor de Incêndio
- Kit FOPS (Nível II)
- Sistema GPS (GlobalTRACS®)
- Hidráulicos Auxiliares de Alta Vazão
- Buzina
- Posicionador de Mangueiras
- Posicionamento Hidráulico da Caçamba (Inclui Seleção Liga/Desliga)
- Painel de Instrumentos Sem Chave
- Kit de Içamento (4 Pontos, Ponto Único)
- Tampa de Combustível com Chave
- Kit com Aprovação MSHA
- Power Bob-Tach
- Kit Radiador Blindado
- Controle Remoto por Rádio
- Limpador da Janela Traseira
- Kit de Controle de Deslocamento
- Cinto de Segurança 3 Pontos
- Cinto de Segurança – 3 pol. de Largura
- Cinto de Segurança - Retrátil
- Cabine com isolamento acústico (reduz o ruído para o operador)
- Isolamento Acústico (reduz o ruído nas proximidades)
- Kit para Aplicações Especiais
- Fechadura da Porta Traseira
- Luzes Traseiras
- Caixa de Ferramentas
- Esteiras, Borracha -12.6 polegadas (320 mm)
- Luzes de Advertência: Sinalizador Quádruplo (inclui Setas), Baliza Rotativa, Luz Estroboscópica
- Pesagem Automática da Carga
- Janelas
 - Janelas Superior e Traseira
 - Janelas Laterais
 - Janela Superior de Policarbonato
 - Janela Traseira de Policarbonato
 - Janela Traseira Removível Externamente

Especificações sujeitas a alteração sem aviso.

CARACTERÍSTICAS, ACESSÓRIOS E IMPLEMENTOS (CONT.)

Estes e outros implementos são aprovados para uso neste modelo de carregadeira. Não use implementos não aprovados. Implementos não fabricados por Bobcat podem ser não aprovados.

A versátil carregadeira Bobcat rapidamente se transforma em uma máquina multi-uso com a conexão de um implemento de ajuste perfeito . . . de caçamba a garra, a garfo para pallets a retroescavadeira e uma variedade de outros implementos.

Consulte seu distribuidor Bobcat para obter mais detalhes sobre estes e outros implementos e acessórios de campo.

Aumente a versatilidade de sua carregadeira Bobcat com uma variedade de tipos e tamanhos de caçambas.

Caçambas Disponíveis

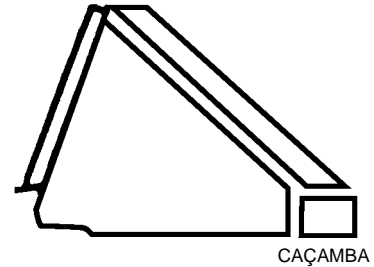

Muitos modelos, larguras e diferentes capacidades de caçambas estão disponíveis para uma variedade de aplicações. Elas incluem Construção e Industrial, Perfil Baixo, Fertilizantes e Neve, para citar algumas. Consulte seu distribuidor Bobcat sobre a caçamba correta para sua carregadeira Bobcat e aplicação.

Implementos

- Engate 3-Pontos
- Escova Angular
- Perfurador
- Retroescavadeira
- Lâminas
 - Box Blade
 - Lâmina Dozer
 - Lâmina-V
- Rompedor
- Serra para Mato
- Caçambas
- Caçamba Combinada
- Triturador
- Misturador de Concreto
- Bomba de Concreto
- Cutter Crusher
- Martelo de Queda Livre
- Caçamba de Despejo
- Garra Industrial com Caçamba
- Garra Industrial com Garfo
- Aplainadora
- Rastelo para Paisagismo
- Roda Compactadora
- Garfo para Pallets
- Fresadora
- Estabilizadores Traseiros
- Garra para Raízes
- Roçadeira
- Scraper
- Instalador de Cerca de Sedimentos
- Soprador de Neve
- Empurrador de neve
- Colocador de Grama
- Condicionador de Solos
- Pulverizador
- Semeador
- Triturador de Troncos
- Vassoura
- Cultivador
- Transplantador de Árvores
- Utility Frame
- Garra Utilitária
- Rolo Vibratório
- Kit de Espargimento
- Estrutura de montagem X-Change

Implementos 40 GPM

Os implementos a seguir são aprovados para uso em máquinas Alta Vazão. Consulte seu distribuidor Bobcat para obter uma lista atualizada de implementos aprovados.

- Perfurador
- Triturador
- Bomba de Concreto
- Fresadora
- Roçadeira
- Condicionador de Solos
- Triturador de Troncos
- Cultivador
- Valetadeira
- Serra Circular

NOTA: Nem todos os modelos de implementos Bobcat Alta Vazão são aprovados para uso com vazão de 40 GPM. Podem ocorrer avarias no implemento ou na máquina com o uso de implementos não aprovados.

CARACTERÍSTICAS, ACESSÓRIOS E IMPLEMENTOS (CONT.)

Kit para Aplicações Especiais

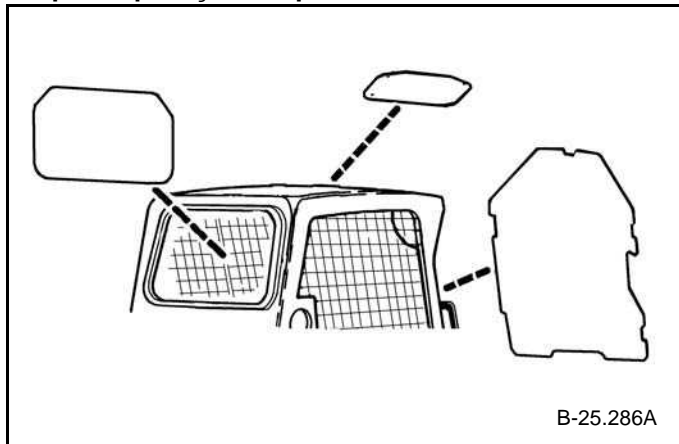

Disponível para aplicações especiais, para restringir a entrada de materiais pelas aberturas da cabine. O kit inclui porta dianteira e janelas superior e traseira de policarbonato ½ polegada.

Consulte seu distribuidor Bobcat sobre disponibilidade.

Inspeção e Manutenção do Kit para Aplicações Especiais

- Inspeção quanto a trincas ou avarias. Substitua se necessário.
- Pré-enxágüe com água para remover materiais arenosos.
- Lave com detergente doméstico suave e água morna.
- Use uma esponja ou pano macio. Enxágüe bem com água e seque com um pano macio limpo ou rolinho de borracha.
- Não use materiais de limpeza abrasivos ou muito alcalinos.
- Não opere os limpadores de pára-brisas sobre a superfície seca.
- Não limpe com lâminas de metal ou raspadores.

SEGURANÇA E RECURSOS DE TREINAMENTO

AVISOS NA MÁQUINA (DECALQUES)	XVI
PUBLICAÇÕES E RECURSOS DE TREINAMENTO	XVIII
INSTRUÇÕES DE SEGURANÇA	XIII
Antes da Operação	XIII
Prevenção Contra Incêndio	XV
Operação Segura é Responsabilidade do Operador	XIV
Operação Segura Requer Um Operador Qualificado	XIV

**SEGURANÇA
E RECURSOS
DE TREINAMENTO**



Bobcat®

INSTRUÇÕES DE SEGURANÇA

Antes da Operação

Siga cuidadosamente as instruções de operação e manutenção contidas neste manual.

A Carregadeira Bobcat é altamente manobrável e compacta. Ela é robusta e útil sob uma ampla variedade de condições. Isso traz ao operador riscos associados à aplicação fora de estrada e em terrenos irregulares, comuns na utilização da carregadeira Bobcat.

A Carregadeira Bobcat possui um motor de combustão interna que emite calor e gases de escape. Todos os gases de escape podem matar ou causar doenças; portanto use a carregadeira em locais com ventilação adequada.

O distribuidor instrui sobre as capacidades e restrições da Carregadeira Bobcat e dos implementos para cada aplicação. O distribuidor demonstra a operação segura da Carregadeira Bobcat, de acordo com o material de instrução Bobcat, que também está disponível para operadores. O distribuidor também pode identificar modificações não seguras ou uso de implementos não aprovados. Os implementos e caçambas são projetados para uma Capacidade Nominal de Operação (alguns com restrições à altura de elevação). Eles são desenhados para fixação segura na carregadeira Bobcat. O usuário deve consultar o distribuidor ou a literatura Bobcat para determinar a carga segura de materiais de densidades especificadas para a combinação carregadeira-implemento.

As publicações e materiais de treinamento a seguir fornecem informações sobre o uso e manutenção seguros da máquina Bobcat e implementos:

- O Relatório de Entrega é usado para assegurar que foram dadas instruções completas ao novo proprietário e que a máquina e implementos estão em condições seguras de operação.
- O Manual de Operação e Manutenção entregue com a máquina ou implemento fornece informações sobre operação, bem como manutenção de rotina e procedimentos de serviço. Ele é uma parte da máquina e pode ser guardado em um compartimento existente na máquina. Manuais de Operação e Manutenção para reposição podem ser adquiridos de seu distribuidor Bobcat.
- Os avisos na máquina (decalques) instruem sobre a operação segura e cuidados com sua máquina ou implemento Bobcat. Os avisos e suas localizações são mostrados no Manual de Operação e Manutenção. Avisos para reposição estão

disponíveis através de seu distribuidor Bobcat.

- Um Guia do Operador está fixado à cabine do operador da carregadeira. Suas breves instruções são úteis para o operador. O Guia está disponível através de seu distribuidor em uma edição em Inglês ou um de vários outros idiomas. Consulte seu distribuidor Bobcat para mais informação sobre versões traduzidas.
- O Manual de Segurança AEM entregue com a máquina dá informação geral sobre segurança.
- O Curso de Operação de Carregadeiras de Direção Deslizante está disponível através de seu distribuidor Bobcat. Esse curso é planejado para fornecer regras e práticas de operação correta da Carregadeira Bobcat. O curso está disponível nas versões em Inglês e Espanhol.
- Cursos de Treinamento de Manutenção Segura estão disponíveis junto a seu distribuidor Bobcat. Eles fornecem informações sobre os procedimentos corretos e seguros de manutenção.
- Consulte a Página PUBLICAÇÕES E RECURSOS DE TREINAMENTO neste manual ou seu distribuidor Bobcat para Manuais de Peças e Serviço, materiais impressos, vídeos ou cursos de treinamento disponíveis. Visite também os web sites Bobcat **www.training.bobcat.com** ou **www.bobcat.com**

O distribuidor e o proprietário/operador revisam o uso recomendado do produto no ato da entrega. Se o proprietário/operador for usar o produto para uma aplicação diferente, ele deve perguntar ao distribuidor as recomendações para o novo uso.

SI SSL-0307

INSTRUÇÕES DE SEGURANÇA (CONT.)

Operação Segura é Responsabilidade do Operador

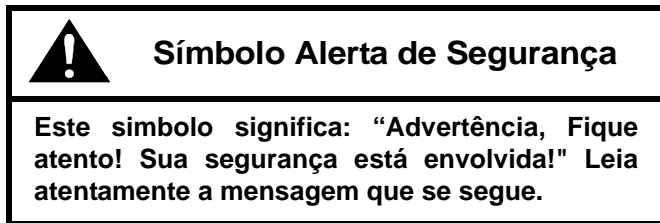

O operador deve receber instruções antes de operar a máquina. Operadores não treinados podem causar ferimentos ou morte.

W-2001-1285



Este aviso determina procedimentos que devem ser seguidos para evitar danos à máquina.

I-2019-0284



Advertências na máquina e nos manuais são para sua segurança. Omissão em obedecer às advertências pode causar ferimentos ou morte.

W-2044-1285

A Carregadeira Bobcat e implemento devem estar em boas condições operação antes do uso.

Verifique todos os itens no decalque do Programa de Manutenção, na coluna 8-10 horas ou Manual de Operação e manutenção.

Operação Segura Requer Um Operador Qualificado

Para um operador ser qualificado, ele ou ela não deve consumir drogas ou bebidas alcoólicas que prejudiquem sua atenção ou coordenação durante o trabalho. Um operador que esteja tomando medicamentos prescritos deve ter uma opinião médica para determinar se ele ou ela pode operar uma máquina com segurança.

Um Operador Qualificado Deve Fazer O Seguinte:

Entender as Instruções Escritas, Regras e Regulamentos

- As instruções escritas de Bobcat Company incluem o Relatório de Entrega, Manual de Operação e Manutenção, Guia do Operador, Manual de Segurança e os avisos na máquina (decalques).
- Verifique as leis e regulamentos de sua localidade. Os regulamentos podem incluir exigências de segurança de um empregador. As leis podem aplicar-se às exigências de trânsito locais ou ao uso do emblema de Veículo Lento" (SMV). Podem também identificar um risco, como uma linha de serviço público.

Receber Treinamento com Operação Real

- O treinamento do operador deve consistir de uma demonstração e instruções verbais. Este treinamento é dado pelo distribuidor Bobcat local antes do produto ser entregue.
- O novo operador deve começar numa área livre de observadores e usar todos os controles até que ele ou ela possa operar a máquina e seus implementos de maneira segura sob todas as condições da área de trabalho. Afivelar sempre o cinto de segurança antes de operar.
- Cursos de Treinamento do Operador estão disponíveis junto a seu distribuidor Bobcat em Inglês e Espanhol. Eles fornecem informações para operação segura e eficiente do equipamento. Vídeos sobre Segurança também estão disponíveis.
- Cursos de Treinamento de Manutenção Segura estão disponíveis junto a seu distribuidor Bobcat. Eles fornecem informações sobre os procedimentos corretos e seguros de manutenção.

Conhecer Todas as Condições do Trabalho

- Conhecer o peso dos materiais movimentados. Evitar exceder a Capacidade Nominal de Operação (R.O.C.) da máquina. Material mais denso será mais pesado que o mesmo volume de material menos denso. Reduzir o tamanho da carga se for movimentar material denso.
- O operador deve conhecer todos os usos e áreas de trabalho proibidos; por exemplo, ele ou ela deve saber sobre rampas excessivas.
- Conhecer a localização de quaisquer linhas subterrâneas. Consulte o Serviço Público Local.
- Usar roupas bem ajustadas ao corpo. Sempre usar óculos de segurança ao fazer manutenção ou reparos. Óculos de segurança, proteção auricular ou Kits para Aplicações Especiais são exigidos para alguns trabalhos. Consulte seu distribuidor Bobcat sobre Equipamento de Segurança Bobcat para seu modelo.

SI SSL-0307

INSTRUÇÕES DE SEGURANÇA (CONT.)

Prevenção Contra Incêndio

As máquinas e alguns implementos possuem componentes que atingem altas temperaturas sob condições normais de operação. A principal fonte de altas temperaturas é o motor e sistema de escape. O sistema elétrico, se danificado ou incorretamente mantido, pode ser uma fonte de faíscas ou centelhas.

Resíduos inflamáveis (folhas, palha etc.) devem ser removidos regularmente. Se for permitido o acúmulo de resíduos inflamáveis, eles podem oferecer risco de incêndio. Limpe regularmente para evitar esse acúmulo. Resíduos inflamáveis no compartimento do motor são um risco potencial de incêndio.

O sistema de escape corta fagulhas é projetado para controlar a emissão de partículas quentes do motor e sistema de escape, mas o silencioso e os gases de escape ainda estarão quentes.

- Não use a máquina em locais onde o escape, faíscas, fagulhas ou componentes quentes possam entrar em contato com material inflamável, pós explosivos ou gases.
- A cabine do operador, compartimento do motor e sistema de arrefecimento do motor devem ser inspecionados diariamente e limpos se necessário, para evitar riscos de incêndio e superaquecimento.
- Verifique toda a fiação e conexões elétricas quanto a avarias. Mantenha os terminais da bateria limpos e apertados. Repare ou substitua qualquer peça danificada.
- Verifique os tubos, mangueiras e conexões de combustível e hidráulicas quanto a avarias ou vazamentos. Nunca use fogo ou a pele desprotegida para verificar vazamentos. Aperte ou substitua quaisquer peças que apresentem vazamento. Sempre limpe derramamentos de fluidos. Não use gasolina ou diesel para limpar peças. Use solventes comerciais não inflamáveis.
- Não use éter ou fluidos de partida em nenhum motor que tenha velas de pré-aquecimento. Esses auxílios à partida podem causar explosão e ferir você ou pessoas próximas.
- Sempre limpe a máquina, desconecte a bateria e desconecte a fiação dos controladores Bobcat antes de soldar. Cubra mangueiras de borracha, bateria e todas as outras peças inflamáveis. Mantenha um extintor de incêndio próximo da máquina quando soldar. Tenha boa ventilação quando esmerilhar ou soldar peças pintadas. Use máscara de proteção

quando esmerilhar peças pintadas. Poeira ou gases tóxicos podem se produzir.

- Desligue o motor e deixe esfriar antes de abastecer com combustível. Não fume!
- Siga o procedimento contido no Manual de Operação e Manutenção para conectar a bateria e para partida auxiliar.
- Siga o procedimento contido no Manual de Operação e Manutenção para limpar o silencioso corta fagulhas (se equipado).

Figura 1

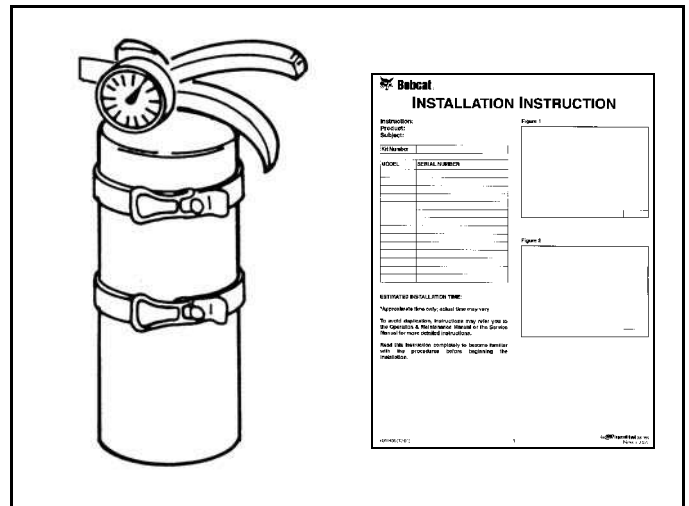

- Saiba onde estão localizados os extintores de incêndio e os kits de primeiros socorros, e como usá-los. Extintores de incêndio estão disponíveis através de seu distribuidor Bobcat [Figura 1].

AVISOS NA MÁQUINA (DECALQUES)

Siga as instruções de todos os Avisos (Decalques) que estão na carregadeira. Substitua qualquer aviso danificado e certifique-se que estão nas posições corretas. Os decalques estão disponíveis através de seu distribuidor Bobcat.

<p>Standard e ACS - 672792</p>	<p>SJC - 7131521</p>	<p>6718579</p>	<p>6902808</p>
<p>Standard e ACS - 6728540</p>	<p>SJC - 7131520</p>	<p>Porta Opc. 7110316</p>	<p>6718579</p>
<p>Porta Opc. - 6707852</p>	<p>6736823</p>	<p>SJC - 6737248</p>	<p>Alarme de Ré 6737189</p>
<p>6735140</p>	<p>6736823</p>	<p>Cinto de Segurança 3 Pontos 6725370</p>	<p>6737189</p>

Dentro da Cabine

7117407

(Dentro da Tampa dos Fusíveis)

6718391
(Atrás do Travessão do Braço)

6561383
(Atrás do Bob-Tach™)

Power Bob-Tach 6725907

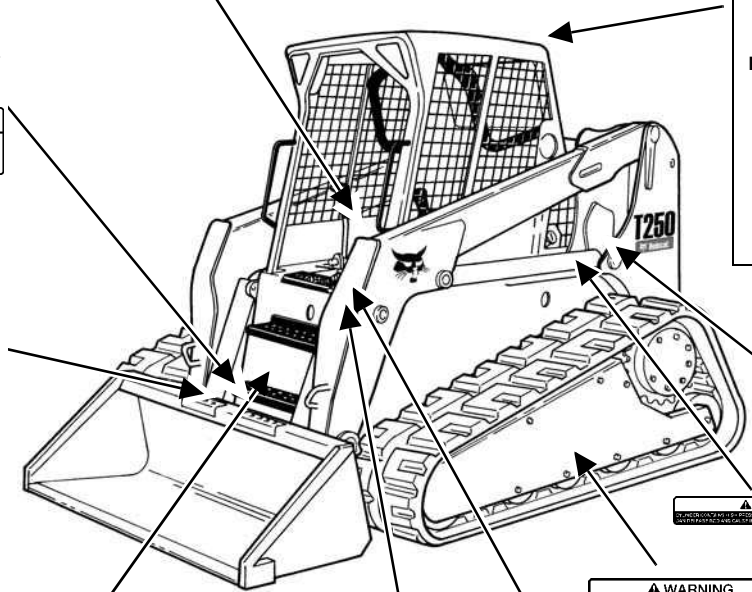

6533898

Elevador Ponto Único - Opc. - 6726423

Elevador Ponto Único - Opc. - 6704786

Opções de Kits de Içamento

657754 (2)

6565990

6718392

6718396

6718393

High Flow Hydraulics

7120602
Somente Alta Vazão

6804114 (2)

6731757

This as a preview PDF file from best-manuals.com



Download full PDF manual at best-manuals.com